

# CERIO Corporation

## DR-4000-CA

Multi WAN Gigabit AP 管理控制路由閘道器  
(128 APs)



## 使用手冊

### Web管理頁面 / 登入資訊

預設IP 位址	192.168.2.1
使用者名稱	root
登入密碼	default

1.	系統管理及主體相關說明 .....	5
1.1	主體外觀功能 .....	5
1.2	系統登入前設定 .....	6
1.3	登入 WEB 管理介面 .....	8
2.	初次登入系統管理介面設定 .....	10
2.1	變更使用者介面語系 .....	10
2.2	基本架構與應用模式說明 .....	10
2.2.1	控制模式 .....	10
2.2.2	Router 模式 (預設值模式) .....	11
2.2.3	Captive portal 模式 .....	11
3.	系統設定 .....	12
3.1	WAN 設定 .....	12
3.2	設定 WAN 流量 .....	14
3.3	虛擬網路設定 .....	16
3.3.1	網路設定(按鈕) .....	17
3.3.2	頻寬控制 .....	19
3.3.3	DHCP 伺服器設定(下拉式功能) .....	20
3.4	網頁認證功能(熱點認證) .....	22
3.4.1	啟動網頁認證功能 .....	24
3.4.2	認證功能設定 .....	27
	[遊客]認證 .....	27
	[本機帳戶]認證 .....	28
	[OAuth2.0]認證 .....	28
	-> [Google ]認證程序 .....	28
	-> [Facebook]認證程序 .....	32
	[POP3 /IMAP Server]認證 .....	36
	[客製化頁面] 功能編輯 .....	36
	[語系] 功能編輯 .....	39
	[Walled Garden] 功能編輯 .....	40
	[特權名單] 功能編輯 .....	40
	[設定檔] 功能 .....	41
3.5	High Availability .....	42
3.6	VPN 伺服器設定 .....	44
3.7	設定 VPN Peer .....	46

3.8	PPTP 伺服器設定 .....	47
3.9	L2TP 伺服器設定.....	51
3.10	PPTPD/L2TPD Account Setup.....	52
3.11	PPTP/L2TP Client Setup.....	53
3.12	IPSec 設定.....	55
3.13	系統管理 .....	60
3.14	時間伺服器 .....	64
3.15	SNMP .....	66
3.16	DDNS .....	67
3.17	日誌伺服器 .....	69
3.18	E-Mail 通知設定.....	71
4.	AP 管理 .....	73
4.1	掃描無線基地台 .....	73
4.2	批次設定 .....	76
4.3	AP 設定 .....	77
4.4	群組設定 .....	78
4.5	Map 設定 .....	80
4.6	認證設定檔 Profile .....	82
4.7	系統狀態 .....	84
5.	帳戶認證 .....	85
5.1	RADIUS 伺服器 .....	85
5.2	遠端 LDAP 設定 .....	86
5.3	Package 設定.....	88
5.4	建立帳戶 .....	90
5.5	搜尋帳戶 .....	91
5.6	預先票券資料庫 .....	92
5.7	設定熱感式印表機 .....	94
5.8	歷史日誌 .....	97
5.9	線上日誌 .....	97
5.10	資料庫維護 .....	98
6.	進階.....	99
6.1	IP 過濾設定.....	99
6.2	IP 群組設定.....	100
6.3	Port 群組設定 .....	101

6.4	MAC 過濾設定 .....	102
6.5	虛擬伺服器設定 .....	103
6.6	存取控制設定 .....	104
6.7	IP Routing 設定 .....	107
6.8	IP Routing 規則設定 .....	109
6.9	時間規則 .....	110
7.	工具 .....	111
7.1	系統設定管理 .....	111
7.2	韌體升級 .....	112
7.3	網路測試工具 .....	113
7.4	日誌維護 .....	114
7.5	重新啟動 .....	114
8.	系統狀態 .....	115
8.1	系統狀態 .....	115
8.2	本機系統日誌 .....	115
8.3	Session 日誌 .....	115
8.4	認證日誌 .....	117
8.5	遠端系統日誌 .....	119
8.6	Wireless Location Tracking Log .....	120
9.	技術文件 .....	123
9.1	熱點認證使用 POS 系統 .....	123
	登入網路控制伺服器管理介面 .....	124
	普通型熱感式印表機安裝 .....	125
	QR Code 熱感式印表機安裝 .....	126
	認證 POS 系統架構設定步驟 .....	128
9.2	LDAP(AD)設定範例 .....	134



# 1.系統管理及主體相關說明

## 1.1 主體外觀功能



1. DC 電源輸入孔 (電源輸入-選擇 1)
2. LED 狀態顯示燈：

	<p>PWR 作用燈: 當確認 PoE 輸入或 DC 輸入供電主板有受電情況下開機恆亮。</p>
	<p>Fail 作用燈:主機系統問題警示燈 ( OS 儲存無法被正常存取與異常時恆亮) 。</p>
	<p>Online 作用燈:工作運行中燈 ( 系統開機起動過程以閃爍顯示當系統順利啟動完畢且確實後則以恆亮表示成功 Ready 中狀態 ) 。</p>
	<p>網路埠作用燈：ETH1 埠至 ETH4 埠 Link/Act 連線燈。</p>

3. Reset 按鈕 (回復出廠預設值, 請按壓約 10-15 秒後, 可視 Online LED 與 Fail LED 這兩個已同時產生閃爍, 表示已確認, 按鍵即可脫離放開等待系統回復預設值)
4. Gigabit / ETH1(POE)網路連接埠,可透過軟體變更 WAN 或 LAN 埠 (電源輸入-選擇 2)
5. Gigabit / ETH2(POE)網路連接埠,可透過軟體變更 WAN 或 LAN 埠 (電源輸入-選擇 3)
6. Gigabit / ETH3 網路連接埠,可透過軟體變更 WAN 或 LAN 埠
7. Gigabit / ETH4 網路連接埠,可透過軟體變更 WAN 或 LAN 埠
8. GND 裝置接地螺絲接點

## 1.2 系統登入前設定

智鼎 CenOS 5.0 採網頁管理方式, 當架構建置完成, 透過瀏覽器輸入 192.168.2.1 (預設 IP 位置)進入管理頁面及正確帳號密碼, 即可管理設備功能, 在連接此設備之前, 電腦端需先設置與此設備相同的 IP 網段才能順利連接, 請參考以下步驟設定您的電腦。

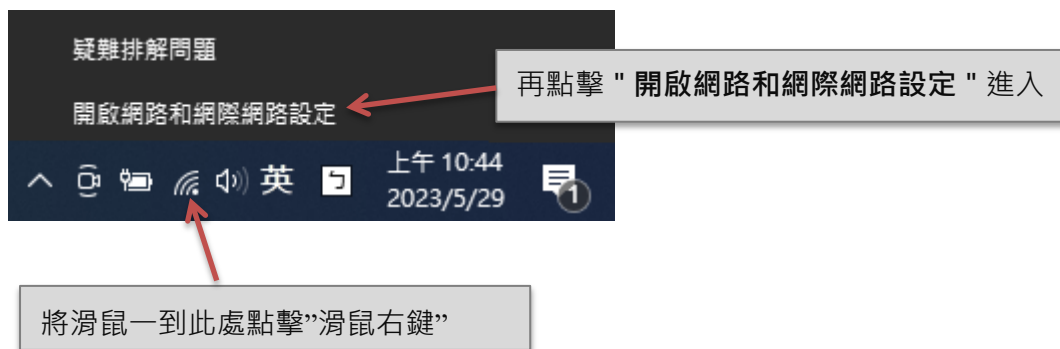



## 乙太網路

無法辨識的網路  
沒有網際網路

### 相關設定

[變更介面卡選項](#)

[變更進階共用選項](#)

[網路和共用中心](#)

[Windows 防火牆](#)

進入開啟網路和網際網路設定頁面後，在左目錄點擊"乙太網路"，右邊點擊"變更頁面卡選項" (以下為使用網路線連接 AP 的網路卡為案例)



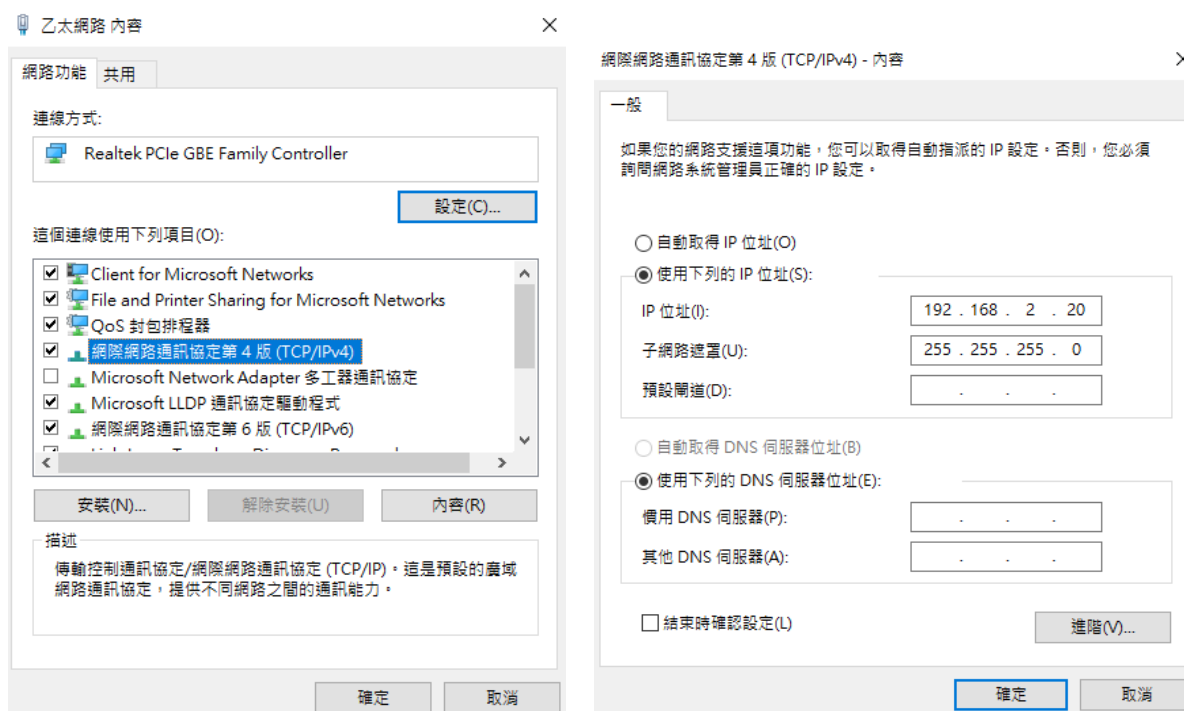

- ◆ 於 " 乙太網路 " 小圖示按右鍵，進入網路功能頁面，選擇(TCP/IP4)開啟變更網段
- ◆ 選擇" 使用下列的 IP 位址" 輸入與 AP 同網段 IP，如範例使用 192.168.2.20，子網路遮罩 255.255.255.0
- ◆ 設定完後，按確認即完成設定

## 1.3 登入 WEB 管理介面

DR-4000-CA 支援網頁管理介面，可開啟瀏覽器並輸入以下資訊即可登入管理介面。

以下為 DR-4000-CA 登入預設值 Router 模式時頁面資訊

- 預設 IP 位址: 192.168.2.1
- 遮罩: 255.255.255.0
- 預設帳密: 如下表

MODE	Router mode
Management Account	Root Account
Username	root
Password	default



每個模式下的 LAN IP 位址並不互相繼承沿襲使用，請就每個模式下自己的初始 LAN 預設值 IP 192.168.2.1 的 IP 位址進行存取管理。

## 瀏覽器登入

開啟 IE 瀏覽器或其他如 Firefox、Chrome、Edge 瀏覽器，並於 URL 網址列中輸入此設備預設的 IP 位址：<http://192.168.2.1>，開啟 WEB 管理介面。

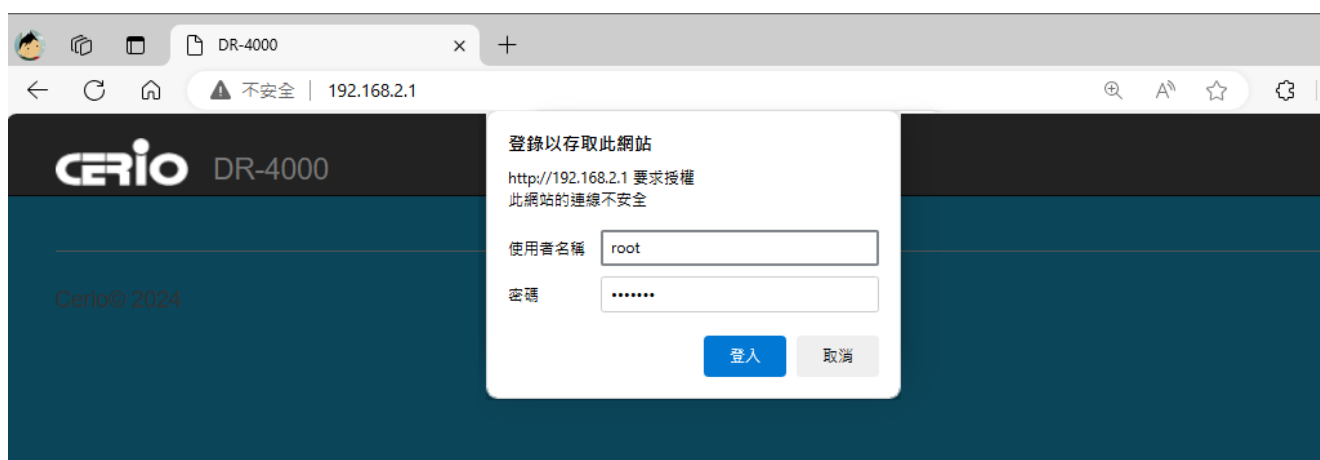

- 成功進入管理登入介面後，在使用者名稱欄位中輸入“root”，密碼鍵入“default”，按「確定」即可登入管理介面。





## 2. 初次登入系統管理介面設定

### 2.1 變更使用者介面語系

若管理者需使用中文介面，可直接進入管理頁面的系統選項，變更管理介面語系。於 UI 介面右上方點選 System→Management→System Language 做語系切換。  
【預設啟動操作介面為英文】

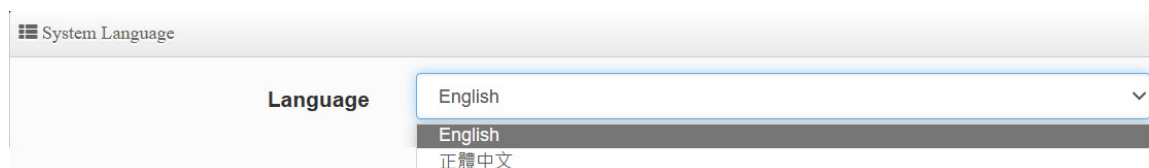

### 2.2 基本架構與應用模式說明

#### 2.2.1 控制模式

當切換控制模式則為一台純 AP 集中管理控制器相同也屬於無路由的旁側狀態，內建 RADIUS Server 提供給 AP 認證外，同時具備著日誌伺服器功能，能有效收集所有被管理的 AP 資訊，已備稽核、除錯等。在使用控制模式，支援 Port VLAN 及 802.1Q tag VLAN 管理，並可透過 VPN Server 方式遠端集中管理無線基地台

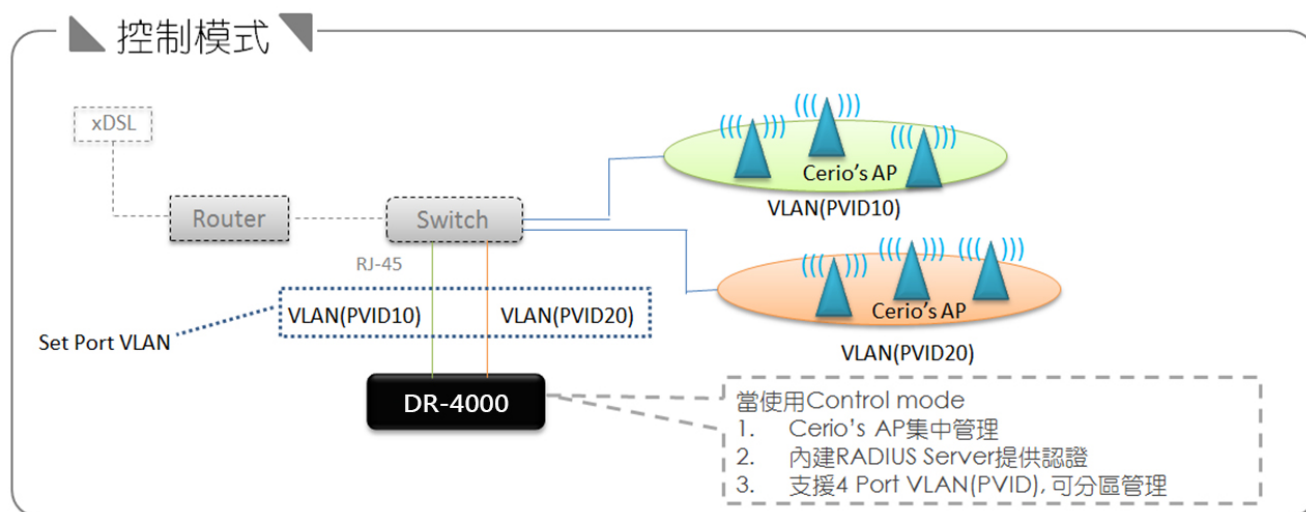

## 2.2.2 Router 模式 (預設值模式)

當切換成 Router 模式時，可設定 1WAN 路由設備或是多 WAN 的附載平衡機制，除此之外將可啟用熱點認證功能，在設備底下的所有用戶都可被攔截認證，此模式除了是路由設備外，同時具備基地台集中管理功能並兼具基本防火牆及 RADIUS 伺服器等完整多功能應用

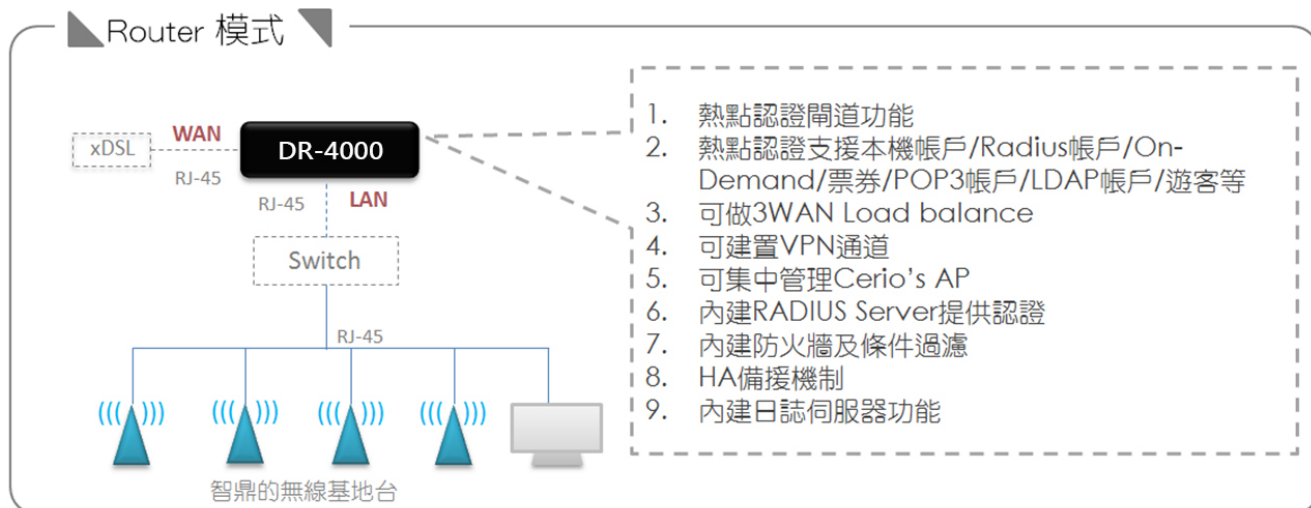

若環境架構中沒有 Router/Firewall 設備，但又想建置網頁熱點認證應用，則可採用此 Router 模式，就能簡單完成應用需求

## 2.2.3 Captive portal 模式

當切換成 Captive Portal 模式時，屬於旁側狀態，為熱點認證機制，差別在此模式並無 Router 路由功能 (此模式預設 IP 同樣為 192.168.2.1,但與 Router 模式 IP 位置不連動設計，當切換至此模式時請確保連線電腦的 IP 網段也相同為 192.168.2.X，已順利進入此模式)

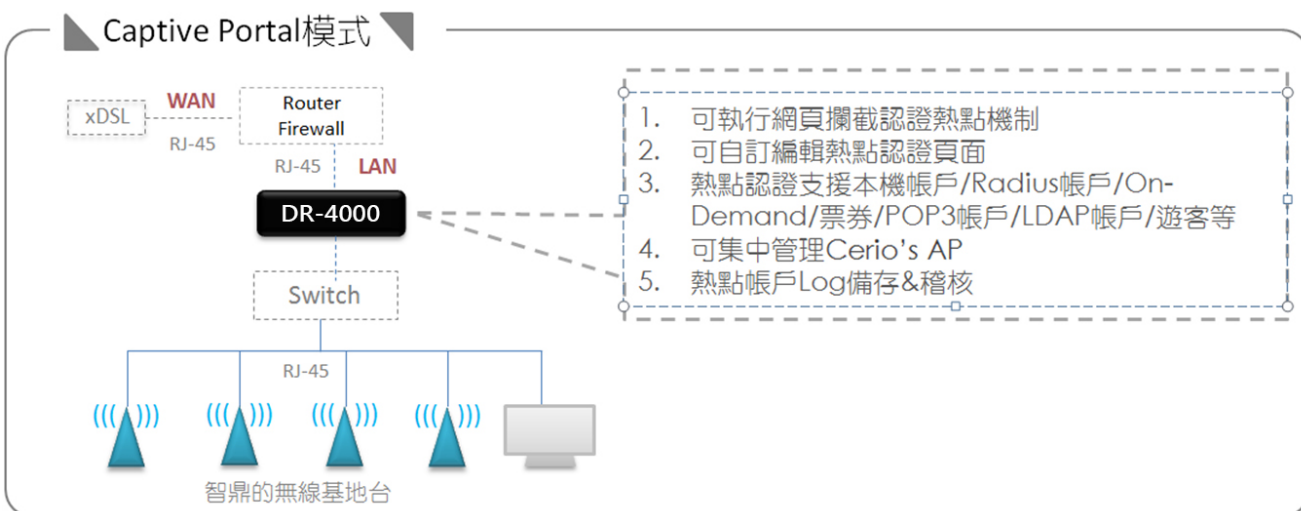



## 3. 系統設定

CERIO 的 DR-4000-CA 是多功能認證閘道器，支持多 WAN 出站負載平衡，並可集中管理 CenOS5.0 AP。DR-4000-CA 內建硬體獨立 VPN 引擎管理員可以在網絡環境中建置安全隧道，並支持高可用性，以確保網路的正常工作。

### 3.1 WAN 設定

此功能只在 Router 模式下運作，管理員可以在 WAN 設置功能中設置一個 WAN 或多 WAN 負載平衡。

請點擊 System → WAN Setup



#### WAN Port 設定

- **WAN Port:** 管理員可以選擇設定型態為 3WAN/1LAN 或 2LAN/2WAN 或 1WAN/3LAN，預設值為 1WAN/3LAN

實體網路埠設定不同 WAN 與 LAN 埠定義詳細列表：

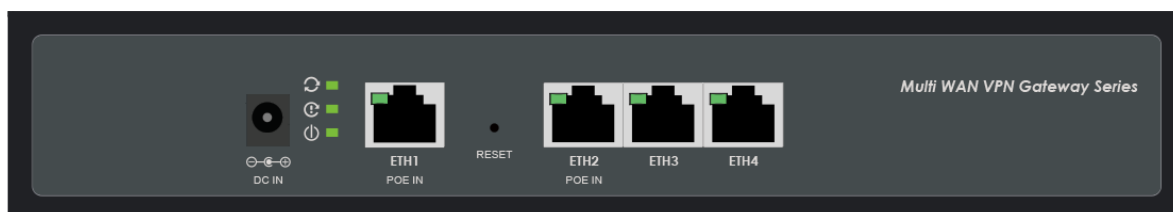

Ethernet Speed		1Gb	1Gb	1Gb	1Gb
Mode / Port		ETH1	ETH2	ETH3	ETH4
1	1WAN(1Gb)/3WAN(1Gb+1Gb+1Gb) / WLLL	WAN	LAN	LAN	LAN
2	1LAN(1Gb)/3WAN(1Gb+1Gb+1Gb) / LWWW	LAN	WAN	WAN	WAN
3	2WAN(1Gb+1Gb)/2LAN(1Gb) / WWLL	WAN	WAN	LAN	LAN

- WAN List : 當選擇多 WAN 時, 則可顯示 WAN Priority 設定, 請按下儲存按鈕, 同時系統將會顯示多 WAN 的列表

WAN列表			
#	啟動	模式	編輯
0	<span>啟用</span>	Dynamic IP	<span>編輯</span>
1	<span>啟用</span>	Dynamic IP	<span>編輯</span>
2	<span>啟用</span>	Dynamic IP	<span>編輯</span>



當選擇 2WAN 以上, 則可在 WAN 流量設定功能頁面去設定負載平衡的優先等級設定

- WAN Priority : 系統將先判斷 3WAN 的優先等級, 數值越小優先等級越高, 若設為 1/1/2 即其 WAN0/WAN1 Load Balance(負載平衡), WAN2 為 Backup, 若設為 1/1 即其 WAN0/WAN1 Load Balance, 若設為 1/2 即其 WAN2 為 Backup.

**WAN Priority**

WAN0 Priority

WAN1 Priority

WAN2 Priority

- **Primary Port:** 系統使用 WAN 埠指定設定, 主要是讓系統透過設定指定的 WAN 埠去使用對外的訪問, 例如系統時間校正或是 DNS 訪問等等, 若無特殊應用此設定預設值設定 WAN0 即可。
- **NAT Engine:** 啟用此功能將會自動關閉防火牆/路由等相關規則, 讓 DR-4000-CA 能提高效能增加 NAT 使用速度, **若須使用本機的防火牆/路由等規則設定, 請將此功能設定為“關閉”狀態。**

## WAN List

管理員可以為 WAN 端口設置四種連接類型：靜態 IP、動態 IP、PPPoE 和 PPTP，同時還可以啟用或禁用 NAT 或 DMZ 功能。

請點擊 WAN 列表中的編輯按鈕。

#	啟動	模式	編輯
0	<input checked="" type="checkbox"/>	PPPoE	<input checked="" type="button" value="編輯"/>
1	<input checked="" type="checkbox"/>	Dynamio IP	<input checked="" type="button" value="編輯"/>
2	<input checked="" type="checkbox"/>	Dynamio IP	<input checked="" type="button" value="編輯"/>

➤ **編輯:** 管理人員可以點擊此按鈕進入 WAN 的連接設定頁面

- **WAN:** 管理員可以啟用或關閉此 WAN 的功能。
- **WAN 設定:** 管理員可以選擇設定 WAN 屬於靜態 IP/動態 IP/PPPoE 或 PPTP 連接方式
- **MAC Clone:** MAC 位址對外顯示，預設為 DR-4000-CA 的 MAC，若有些環境需要 MAC 驗證後方可上網，而驗證須以 PC 端的 MAC 位址，則管理人員可以手動指定設定去選擇使用 Manual MAC 位址，輸入 PC 或欲自行指定其他的 MAC 即可。
- **NAT:** 管理員可以選擇啟動或關閉系統的 NAT 服務，建議使用預設值，**若環境有特殊需求，必須手動設定路由，則請關閉此 NAT 功能。**
- **DMZ:** 此 DMZ 功能屬於軟體切割一個 DMZ 安全區域，管理員可以設定一組區域網路上的伺服器 IP 位址對外服務，必須配合虛擬網路設定。

## 3.2 設定 WAN 流量

WAN 的流量設定主要能改善對外連接網路的流量品質負載平衡，此頁管理可以設定 WAN 的權重，依照權重分配可讓整個網路均衡分散流量，避免單一 WAN 埠流量過載。

請點擊 “系統設定” → “設定 WAN 流量” 進入管理

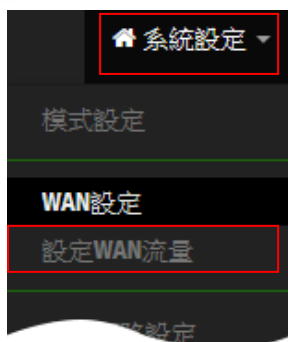

- **模式:** 如果設置多 WAN，管理員可以選擇通過分配重量或線速度重量的負載平衡。
  - **分配權重:** WAN 分配權重功能可以設置處理更多請求和處理更少的請求。為 WAN 分配權重允許 DR-4000-CA 設備確定每個 WAN 負載平衡服務器可以處理多少流量，從而更有效地平衡負載。重量設置最大值 = 10 單位。



- **Line Speed Weight:** 此功能主要以 WAN 的速度來分配優先順序



- **檢測連線:** 啟用檢測連線，設定輸入指定 Ping 的對象 IP，並設定每次 Ping 的間隔週期時間“秒”，設定 Failure Count 失敗次數後以確實達到 WAN 負載平衡的啟用。



## 3.3 虛擬網路設定

### 在 Router 模式(預設值模式)的虛擬網路設定

預設值 Router 模式內支援 16 組虛擬網路服務，預設每個虛擬網路都支援 802.1Q Tag VLAN 功能，管理員只要點擊啟用，系統將能完成設定 802.1Q Tag VLAN。

☰ 虛擬網路列表					
#	虛擬網路服務	旗標	IP位址	子網路遮罩	執行
0	<span>啟用</span>	<span>Native</span>	192.168.2.1	255.255.255.0	<span>網路</span> ▾
1	<span>停用</span>	<span>VLAN TAG: 101</span>	192.168.101.254	255.255.255.0	<span>網路</span> ▾
2	<span>停用</span>	<span>VLAN TAG: 102</span>	192.168.102.254	255.255.255.0	<span>網路</span> ▾
3	<span>停用</span>	<span>VLAN TAG: 103</span>	192.168.103.254	255.255.255.0	<span>網路</span> ▾
4	<span>停用</span>	<span>VLAN TAG: 104</span>	192.168.104.254	255.255.255.0	<span>網路</span> ▾
5	<span>停用</span>	<span>VLAN TAG: 105</span>	192.168.105.254	255.255.255.0	<span>網路</span> ▾

- **虛擬網路服務**：顯示每組的虛擬網路目前是否啟用或停用。
- **旗標**：顯示實體網路孔預設運作使用哪個虛擬網路資訊，當顯示 " Native " 表示預設使用的虛擬網路，同時可顯示每個虛擬網路所使用的 802.1Q Tag 號碼。
- **IP 位址**：顯示每個虛擬網路的 IP 位址。
- **子網路遮罩**：顯示每個虛擬網路的子網路遮罩。
- **執行**：點擊 網路 ▾ 的按鈕，進入 LAN 的設定頁面，點擊 網路 ▾ 下拉箭頭則可設定" 頻寬控制:及" DHCP 伺服器" 功能設定。

### 當在控制模式下的虛擬網路設定

當切換至無路由由狀態(旁側狀態)之" 控制模式" 時，同樣支援 16 組虛擬網路服務，預設每個虛擬網路都支援 802.1Q Tag VLAN 功能，管理員只要點擊啟用，系統將能完成設定 802.1Q Tag VLAN。



#	虛擬網路服務	旗標	IP位址	子網路遮罩	埠號	執行
0	啟用	Native	192.168.2.1	255.255.255.0	1 2 3 4	網路
1	停用	TAG: 101	192.168.101.254	255.255.255.0	1 2 3 4	網路
2	停用	TAG: 102	192.168.102.254	255.255.255.0	1 2 3 4	網路
3	停用	TAG: 103	192.168.103.254	255.255.255.0	1 2 3 4	網路
4	停用	TAG: 104	192.168.104.254	255.255.255.0	1 2 3 4	網路

- **虛擬網路服務**：顯示每組的虛擬網路目前是否啟用或停用。
- **旗標**：顯示實體網路孔預設運作使用哪個虛擬網路資訊，當顯示 " Native " 表示預設使用的虛擬網路，同時可顯示每個虛擬網路所使用的 802.1Q Tag 號碼。
- **IP 位址**：顯示每個虛擬網路的 IP 位址。
- **子網路遮罩**：顯示每個虛擬網路的子網路遮罩。
- **埠號**：顯示四埠實體網路要帶出的 tag, 如下範例說明, 在第 2 個 VLAN 下關閉 3 和 4 運作, 表示在實體網路連接埠第 3 和 4 埠沒有帶 tag 101 而其他埠都有帶 tag 101。

#	虛擬網路服務	旗標	IP位址	子網路遮罩	埠號	執行
0	啟用	Native	192.168.2.1	255.255.255.0	1 2 3 4	網路
1	啟用	TAG: 101	192.168.101.254	255.255.255.0	1 2 3 4	網路
2	停用	TAG: 102	192.168.102.254	255.255.255.0	1 2 3 4	網路

- **執行**：點擊 **網路** 的按鈕，進入 LAN 的設定頁面，點擊 **網路** 下拉箭頭則可設定 " DHCP 伺服器 " 功能設定。

- **PVID**：設定 4 個實體網路使用 Port VLAN, 如範例, 若第 3 個 Port 選擇虛擬網路 2, 則表示實體的第 3 個網路埠是屬於虛擬網路 2 的 VLAN

☰ PVID on Port

Port 1

Port 2

Port 3

Port 4

### 3.3.1 網路設定(按鈕)

網路：點擊 **網路** 按鈕進入設定虛擬網路相關功能。

☰ 虛擬網路設定

虛擬網路服務     啟用     關閉

---

☰ IP設定

IP位址

子網路遮罩

---

☰ 設定VLAN Tag

VLAN TAG

- 虛擬網路服務：可選擇啟用或關閉虛擬網路服務。
- IP 位址：設定虛擬網路的 IP 位址。
- 子網路遮罩：設定虛擬網路 IP 位址的子網路遮罩。



Notice

虛擬網路服務及 IP 位址至少需要有一組 VLAN 服務可以正常登入管理，請勿將預設的一組的虛擬網路服務(VLAN)功能關閉(等於無 LAN 狀態)，造成必須回復預設值後始能再次正常登入管理頁面進行管理。

- VLAN Tag: 設定此 VLAN 網路為 802.1Q Tag VLAN

### 在控制模式的網路設定將可設定如下功能

☰ 埠號

Port 1	<input checked="" type="radio"/> 啟用	<input type="radio"/> 關閉
Port 2	<input checked="" type="radio"/> 啟用	<input type="radio"/> 關閉
Port 3	<input checked="" type="radio"/> 啟用	<input type="radio"/> 關閉
Port 4	<input checked="" type="radio"/> 啟用	<input type="radio"/> 關閉

- 埠號：啟動或關閉此實體埠是否要加入此 tag VLAN

設定完成後，請點擊 " 儲存 " 按鈕後記得須點擊 " 重新啟動 " ，完成功能運作。



## 3.3.2 頻寬控制

可管理 VLAN 或是用戶端的使用最大/小頻寬, 用戶頻寬管理可限制 IP/MASK, IP Range, Port(Service), SIP, RTP/RTSP, WEB 等等的頻寬限制。



**頻寬控制**

模式  啟用  關閉

Session Limit Per IP

---

**Total Bandwidth Control**

模式  啟用  關閉

上傳  Kbps

下載  Kbps

- **模式:** 管理員可以選擇啟用或關閉頻寬控制功能。
- **Session Limit Per IP:** 針對此 VLAN 的所有的每一個 IP 限制連線的最大 Session 數, 預設值為每一個使用者 IP 限制使用為 1024 條 Session(連線數)。
- **Total bandwidth Control:** 針對此 VLAN 限制總頻寬流量。管理者可設定最大總上傳及下載的頻寬限制。

## QoS Rule List: 可建置 10 筆 QoS 規則

管理者可針對 IP/MASK, IP Range, Port(Service), SIP, RTP/RTSP, WEB 等協議管理頻寬流量

#	啟動	Rule Mode	Value1	Value2	Upload(Kbps)	Download(Kbps)	註解
1	<input type="checkbox"/>	ANY			1024	1024	
2	<input type="checkbox"/>	ANY			1024	1024	
3	<input type="checkbox"/>	ANY			1024	1024	
4	<input type="checkbox"/>	ANY			1024	1024	
5	<input type="checkbox"/>	ANY			1024	1024	

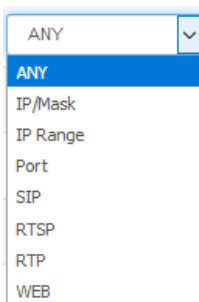

- **Any:** 表示所設定限制的上下載頻寬用於所有的協議
- **IP/Mask:** 針對特定的一個網段做頻寬的限制
- **IP Range:** 針對一個區間的 IP 位址做頻寬的限制
- **Port:** 針對特定的網路服務(Port)做頻寬的限制,(如 20,21 port 等等)
- **SIP:** 針對 Session Initiation Protocol (SIP)做頻寬的限制
- **RTSP/RTP:** 針對 Streaming 做頻寬限制
- **WEB:** 針對所有網站做頻寬的限制

### 3.3.3 DHCP 伺服器設定(下拉式功能)

點擊  下拉式按鈕設定 DHCP 伺服器。



- **模式:** 管理員可以選擇啟用或關閉 DHCP 伺服器功能。
- **DHCP Relay:** 管理員可以選擇啟用或關閉 DHCP Relay 功能。

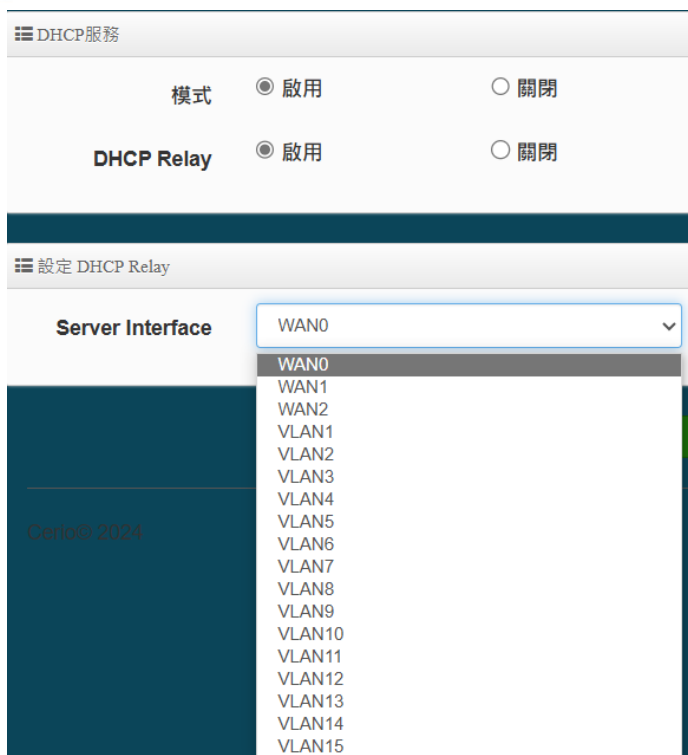

- **Server Interface:** 此功能可以選擇要 DHCP Relay 跟隨介面，可以選擇開啟的 WAN0~2 介面，或選擇其他 VLAN 介面 VLAN1~VLAN15 的 DHCP 設定。

- **結束 IP 位址：**設定 DHCP 伺服器派送 IP 的結束位址。
- **起始 IP 位址：**設定 DHCP 伺服器要派送 IP 的起始位址。
- **結束 IP 位址：**設定 DHCP 伺服器派送 IP 的結束位址。
- **子網路遮罩：**設定 DHCP 伺服器派送的 IP 子網路遮罩。
- **預設閘道：**設定要透過 DHCP 伺服器派送網路閘道 IP 位址。
- **主/次要 DNS 伺服器：**設定要透過 DHCP 伺服器派送 DNS 位址。
- **WINS 伺服器位址：**假若網域中有架設 WINS 伺服器，可在此設定 WINS 伺服器 IP 位址。
- **Domain：**當網域有設定網域名稱，可在此輸入網域的名稱。
- **IP 租用時間：**可設定派送 IP 的租用時間，預設 86400 秒(1 天)。

## DHCP 用戶列表

當 DHCP 伺服器派發出去的 IP 位址將記錄在此列表上。

DHCP用戶列表				
#	IP位址	MAC位址	Expired	執行
-	-	-	-	-

## 固定 IP 設定

**Static Lease IP Setup** : 若有特定設備需要取得 DHCP 伺服器所固定派發的 IP 位址，可在此上面設定設備的 MAC 位址以及固定要取得的派送 IP 位址即可，此 **MAC Address** 綁定 IP 位址的功能最大可綁定設定 100 組設定。



Static Lease IP Setup

註解	<input type="text"/>
IP位址	<input type="text"/>
MAC位址	<input type="text"/> <span>新增</span>

## 固定 IP 列表

**Static Lease IP List** : 當設定完成 Static Lease IP Setup 後，資訊將列入此名單內。

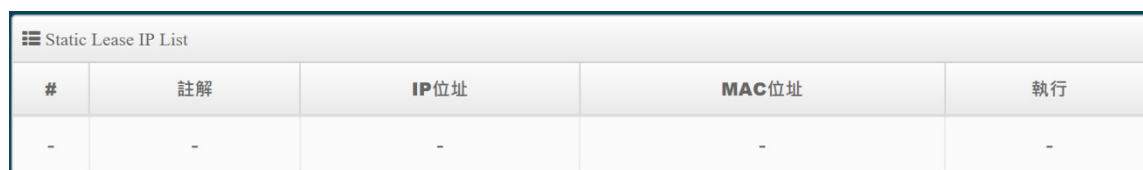

#	註解	IP位址	MAC位址	執行
-	-	-	-	-

## 3.4 網頁認證功能(熱點認證)

當啟動並設定完成後，將出現熱點網頁身份驗證，當網頁驗證成功後，才能進行使用網路服務相關資源，而認證成功的使用者將會在 " 系統資訊 " 功能頁面中顯示使用者認證相關資訊。

請點選 " 系統設定 " → " 網頁認證功能 "



點擊 " 網頁認證功能 " 後，將顯示認證列表，如下圖範例，此認證列表將對應不同的(虛擬網路(VLAN))，在不同的 VLAN 下可設定不同的認證方式



**Notice** 當預想要啟用網頁認證功能時，請務必要確認 WAN 是否能確實上網，假若無法連線至網路則網頁認證功能將無法正常運作

☰ 虛擬網路列表			
#	虛擬網路服務	網頁認證功能	執行
0	<span style="background-color: green; color: white; padding: 2px;">啟用</span>	<span style="background-color: red; color: white; padding: 2px;">停用</span>	<span style="background-color: green; color: white; padding: 2px;">網頁認證功能</span> ▾
1	<span style="background-color: red; color: white; padding: 2px;">停用</span>	<span style="background-color: red; color: white; padding: 2px;">停用</span>	<span style="background-color: green; color: white; padding: 2px;">網頁認證功能</span> ▾
2	<span style="background-color: red; color: white; padding: 2px;">停用</span>	<span style="background-color: red; color: white; padding: 2px;">停用</span>	<span style="background-color: green; color: white; padding: 2px;">網頁認證功能</span> ▾
3	<span style="background-color: red; color: white; padding: 2px;">停用</span>	<span style="background-color: red; color: white; padding: 2px;">停用</span>	<span style="background-color: green; color: white; padding: 2px;">網頁認證功能</span> ▾
4	<span style="background-color: red; color: white; padding: 2px;">停用</span>	<span style="background-color: red; color: white; padding: 2px;">停用</span>	<span style="background-color: green; color: white; padding: 2px;">網頁認證功能</span> ▾
5	<span style="background-color: red; color: white; padding: 2px;">停用</span>	<span style="background-color: red; color: white; padding: 2px;">停用</span>	<span style="background-color: green; color: white; padding: 2px;">網頁認證功能</span> ▾
6	<span style="background-color: red; color: white; padding: 2px;">停用</span>	<span style="background-color: red; color: white; padding: 2px;">停用</span>	<span style="background-color: green; color: white; padding: 2px;">網頁認證功能</span> ▾
7	<span style="background-color: red; color: white; padding: 2px;">停用</span>	<span style="background-color: red; color: white; padding: 2px;">停用</span>	<span style="background-color: green; color: white; padding: 2px;">網頁認證功能</span> ▾

- **虛擬網路服務:** 顯示目前已啟用的虛擬網路服務。(可參照“ 3.3 虛擬網路設定” )
- **網頁認證功能:** 顯示每個虛擬網路服務是否開啟網頁認證功能
- **執行:** 可點擊按鈕進入啟用或關閉及設定相關網頁認證功能



1. 網頁認證功能 ▾ 按鈕，主要能設定啟用認證功能服務及相關認證服務等
2. 網頁認證功能 ▾ 下拉功能選單，可設定提供給“ 遊客” 使用、本機帳號、OAuth2.0 認證、網頁登入頁面客製化、登入頁面語系、Walled Garden、特權名單以及將認證功能的設定檔備份或存回套用等等。

※ 以下說明認證功能操作方式

### 3.4.1 啟動網頁認證功能

主要能設定啟用認證功能服務及認證方式，同時可設定頻寬控制等相關功能

請點擊 **網頁認證功能** 按鈕進入設定頁面

➤ 網頁認證功能：可選擇“啟用”或“關閉”認證服務。

當點擊啟用，則如下頁面操作說明

### ※ 設定認證功能

- 多重登入：當勾選啟用此功能，則同一個帳號能給多人同時登入，同時登入人數可由管理者自行設定，0為不限制。
- 登入超時：當使用者登入後，無進行任何網路行為，無任何流量下，停滯幾分後系統自動



讓使用者登出。(預設值為 10 分鐘，可填入 0-720 分鐘，0 為無限制)

- **URL 導向**：使用者網頁登入後，系統自動導向到此設定網站位置。
- **登入 URL 位址**：設定自動觸發登入頁面的網頁位址。當啟動網頁欲登入觸發或直接輸入預設值的登入頁面網址 <http://domain0.login> 即可快速跳轉至完整的登入認證登入起始頁面 <http://domain0.login/login/index.cgi>，若您希望使用 <https://domain0.login> 則請務必確認“管理介面登入設定是否有開啟 HTTPS 登入開放使用，請參考 3.13 系統管理➔管理介面登入設定”，或如下圖示提示

☰ 管理介面登入設定

HTTP	<input checked="" type="checkbox"/>	80	埠號
HTTPS	<input checked="" type="checkbox"/>	443	埠號
Telnet	<input checked="" type="checkbox"/>	23	埠號
SSH	<input type="checkbox"/>	22	埠號

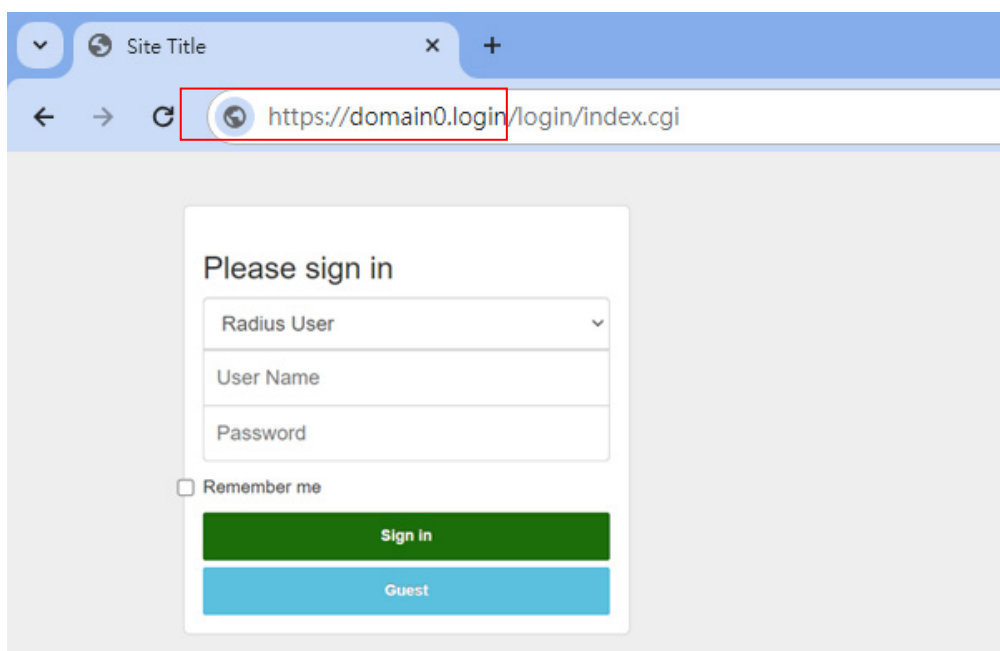

- **認證日誌**：可選擇啟用或關閉，啟用可將使用者的認證資訊存放至本裝置的 SysLog 伺服器上。
- **Session Log**：可選擇啟用或關閉，啟用可將使用者的上網 Session 資訊存放至本裝置的 SysLog 伺服器上。



啟用後必須至系統設定➔系統管理下設定“系統紀錄設定”去指定環境中的 SysLog 伺服器的 IP 位址及埠號，方可讓 session 的 log 訊息往 server 備存。



## ※ 設定本機用戶

➤ **本機帳號**：可選擇“啟用”或“關閉”使用本機帳號認證登入。



當啟用本機帳號後，請務必至“本機帳戶”功能選單去建立認證用戶帳密。請參考 3.4.2 認證功能設定→本機帳戶。

## ※ RADIUS 設定

網頁認證方式支援遠端 RADIUS 伺服器認證，假若環境中已經有使用 RADIUS 伺服器做安全認證帳戶，此功能認證啟用可以將網頁認證的帳戶指向內部的 RADIUS 伺服器，由現有的 RADIUS 伺服器內的帳戶資料做網頁登入認證使用。

- **Radius**：可設定“啟用”或“關閉”此認證服務。
- **主要伺服器的 IP 位址**：設定遠端 RADIUS 伺服器的 IP 位址。
- **次要的伺服器 IP 位址**：設定備用的 RADIUS 伺服器 IP 位址。(依照環境需求設定)
- **認證埠**：設定 RADIUS 伺服器使用的通訊埠號。
- **計費服務**：假若遠端 RADIUS 伺服器有啟用計費服務(如統計流量等等)之功能，可在此設定遠端 RADIUS 伺服器的計費服務埠。
- **認證類型**：可選擇 PAP 或 CHAP 的認證類型。
- **密鑰**：輸入連接遠端 RADIUS 伺服器的密鑰。

## 3.4.2 認證功能設定

請點擊 **網頁認證功能** 下拉功能選單，可設定提供給“遊客”使用、本機帳號、OAuth2.0 認證、PoP3/IMAP 協定認證、網頁登入頁面客製化、登入頁面語系、Walled Garden、特權名單以及將認證功能的設定檔備份或存回套用等等。

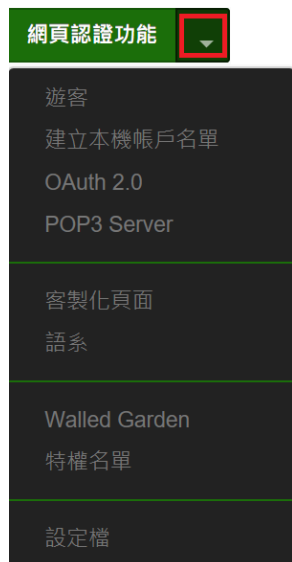

### [遊客]認證

可啟用或停用此服務，此功能主要可以設定網頁認證的遊客免輸入帳密就能享受網路服務資源，管理者則可以限制同時有多少遊客使用，限制遊客時間及使用流量管理等等。



- **登入類型**：可選擇遊客使用網路服務的時間類型
  - **一次性**：所謂一次性就是若給遊客使用 10 分鐘，從遊客登入開始計算時間，就算遊客在時間內登出，系統時間依然計算。一直到 10 分鐘後結束。
  - **Multiple Time**：為多次性登入，也就是說假設給遊客有 10 分鐘的上網時間，當遊客在 10 分鐘內登出，時間將停止不再計算，直到下次登入再由上次停止時間繼續計算。
- **計數限制**：設定開放遊客的連線人數。
- **登入時間**：設定遊客使用時間。
- **QoS**：可啟用或關閉遊客的使用上下載流量控制。

## [本機帳戶]認證

可在本機上建立網頁認證的登入帳密，最多 10 筆資料。

☰ 建立本機帳戶名單

使用者名稱	<input type="text" value="(3-32 chars)"/>	
密碼	<input type="password" value="(4-32 chars)"/>	<input type="button" value="新增"/>

☰ 本機用戶列表

#	名稱	執行
1	user-1	<input type="button" value="刪除"/>
2	user-2	<input type="button" value="刪除"/>

- 使用者名稱：輸入使用者帳戶名稱。
- 密碼：輸入使用者的帳戶密碼。
- 本機用戶列表：將顯示所建立的所有帳戶帳號。

## [OAuth2.0]認證

開放第三方認證伺服器，可透過如 facebook 或 google 等的使用這戶作為網頁認證登入機制使用，此系統預設可使用 facebook 或 google 的認證設定。

☰ OAuth 2.0 Provider List

#	Active	Provider	Action
1	<input type="checkbox" value="Off"/>	Google	<input type="button" value="Edit"/>
2	<input type="checkbox" value="Off"/>	Facebook	<input type="button" value="Edit"/>

### -> [Google] 認證程序

- **Edit:** 設定 google 的帳戶

 管理者需先至 Google 的 OAuth2.0 服務頁面申請帳戶，將申請後的帳戶 ID 及密鑰輸入於欄位中。

OAuth 2.0 設定
進階

用戶端 ID

用戶端密鑰

- **用戶端 ID:** 輸入 Google 的帳戶
- **用戶端密碼:** 輸入 Google 的帳戶密碼
- **進階:** 此按鈕將設定第 3 方認證伺服器的路徑及相關範圍

  
**Notice**

在系統上進階的認證路徑範圍在預設已經設定完成 Google 和 Facebook, 管理者無須再去變動它, 若要加入其他第三方認證, 再參考其他第三方的 OAuth2.0 設定資訊

以下資訊為 Pass 網站入口位置, 此功能無須在增加或刪除, 在預設值中已經將 Google 的設定認證資訊頁面位址增加到此欄位, 若使用 Google 的 OAuth2.0 則無需再設定。

Walled URL
新增

Walled URL

Walled URL 列表

#	Walled URL	Action
1	accounts.google.com	<span style="background-color: #dc3545; color: white; padding: 2px 5px; border-radius: 3px;">刪除</span>
2	accounts.google.com.tw	<span style="background-color: #dc3545; color: white; padding: 2px 5px; border-radius: 3px;">刪除</span>
3	ssl.gstatic.com	<span style="background-color: #dc3545; color: white; padding: 2px 5px; border-radius: 3px;">刪除</span>
4	lh6.googleusercontent.com	<span style="background-color: #dc3545; color: white; padding: 2px 5px; border-radius: 3px;">刪除</span>
5	www.gstatic.com	<span style="background-color: #dc3545; color: white; padding: 2px 5px; border-radius: 3px;">刪除</span>
6	www.googleapis.com	<span style="background-color: #dc3545; color: white; padding: 2px 5px; border-radius: 3px;">刪除</span>

## Google 的 OAuth2.0 設定服務頁面相關程序說明

  
**Notice**

以下流程有可能變動, 須以第三方伺服器說明為主, 本章節僅供參考

1. 請登入至 google 的 API 管理介面去建立一個 OAuth 用戶端 ID, 可參考以下申請網址

<https://accounts.google.com>

API 管理員	憑證
總覽	<a href="#">憑證</a> OAuth 同意畫面 網域驗證
憑證	<div><p>API 憑證</p><p>您需有憑證才能存取 API。請啟用您要使用的 API，然後再建立這些 API 所需的憑證。取決於 API，您可能需要 API 金鑰、服務帳戶或 OAuth 2.0 用戶端 ID。詳情請參閱 <a href="#">API 說明文件</a>。</p><p><a href="#">建立憑證</a></p></div> <p><b>OAuth 用戶端 ID</b> 要求使用者同意您的應用程式存取其資料。 適用於 Google 日曆等 API。</p>

## 2. 選擇網路應用程式

### 應用程式類型

- 網路應用程式
- Android [瞭解詳情](#)
- Chrome 應用程式 [瞭解詳情](#)
- iOS [瞭解詳情](#)
- PlayStation 4
- 其他

## 3. 設定 JavaScript 來源及 REDIRECT URI 授權重新導向 URI 的位址，如下



### 已授權的 JavaScript 來源

這是用戶端應用程式的來源 URI，可用於瀏覽器發出的要求。其中不得包含萬用字元 (`http://*.example.com`) 或是路徑 (`http://example.com/subdir`)。如果您使用的是非標準的通訊埠，就必須把這個通訊埠包含在來源 URI 中。

`http://domain0.login.com` ✕

### 已授權的重新導向 URI

重新導向 URI 用於網路伺服器發出的要求。使用者透過 Google 進行驗證後，系統就會將他們重新導向至應用程式中的這個路徑。此路徑會附帶存取的授權碼。路徑中必須含有通訊協定，不得含有網址片段或相對路徑，而且不能是公開的 IP 位址。

管理者必須確定 Google Developers 的 “Redirect URI” 和 “JavaScript ORIGINS” 的位址必須與系統的 Login URL 所設定的 “JavaScript ORIGINS” 要一樣才能正常運作



請確認 **3.4.1 啟動網頁認證功能的“設定認證功能欄位”** 設定登入 URL 位址

**設定認證功能**

多重登入	<input type="checkbox"/>	<input type="text" value="3"/>	User(s)
登入超時		<input type="text" value="10"/>	Minutes
URL 導向		<input type="text" value="http://www.google.com"/>	
登入 URL 位址		<input type="text" value="domain0.login.com"/>	

Session Log  啟用  關閉

將所設定的**登入 URL 位址**複製到 Google 的 JavaScript ORIGINS 欄位  
`http://domain0.login.com/login/callback.cgi` 請複製到 Google 的已授權的重新導向 URI 的欄位

例如：在 Google 的帳戶認證設定頁面下，設定如下位址

JavaScript ORIGINS: `http://domain0.login.com`

已授權的重新導向 URI：

`http://domain0.login.com/login/callback.cgi`

## 4. 確認申請完成後, Google 將給予一組 ID 與密鑰

## OAuth 用戶端

這是您的用戶端 ID

[Redacted] ps.googleusercontent.com

您的用戶端密鑰如下

[Redacted]

確定

5. 將 ID 與密鑰貼入系統的 google 編輯內的 OAuth2.0 設定下，確認及完成

OAuth 2.0 設定 進階

用戶端 ID

用戶端密鑰

## -> [Facebook] 認證程序

 管理者需先至 Facebook 的 OAuth2.0 服務頁面申請帳戶，將申請後的帳戶 ID 及密鑰輸入於欄位中。

1. 先至 Facebook 的 developers 頁面去，點擊 "製作新應用程式" 申請一組帳戶  
<https://developers.facebook.com>

 以下流程有可能變動，須以第三方伺服器說明為主，本章節僅供參考

### Create a New App ID

Get started integrating Facebook into your app or website

Display Name

OAuth2.0\_TEST1

Contact Email

danny@[Redacted]

Create a New App ID

By proceeding, you agree to the Facebook Platform Policies

Cancel

Create App ID



## 2. 申請確認後可在右下角選擇應用程式的平台



## 3. 設定此應用程式屬性，為 WWW 網站

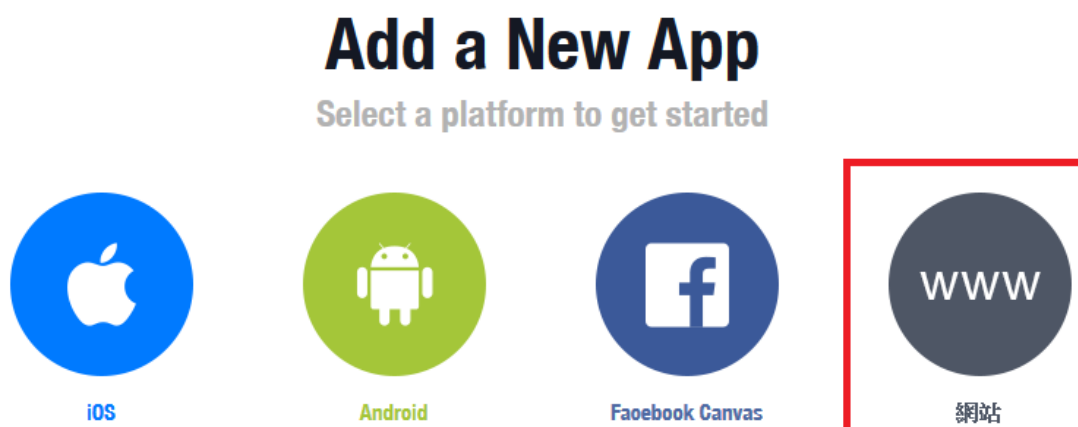

## 4. 建立此應用程式的名稱，之後可依照下一步進行設定，或直接跳過資訊

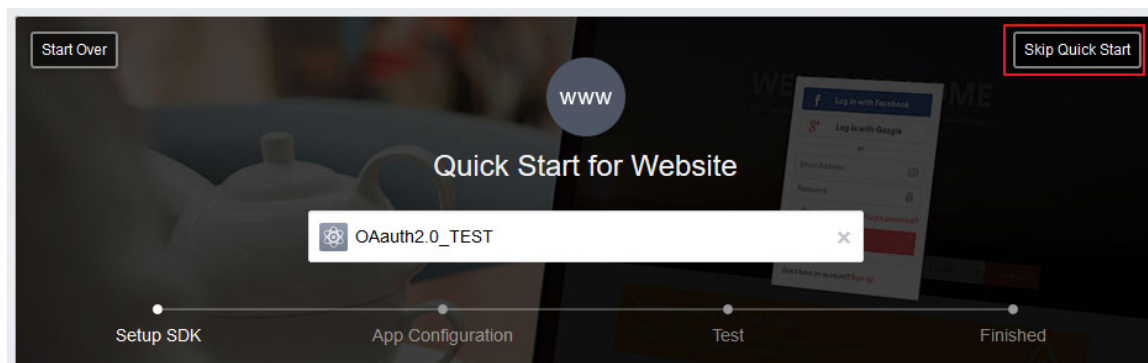

## 5. 回設定主頁，點擊設定進入去設定基本資料

在應用程式網域輸入 3.4.1 啟動網頁認證功能下的 URL 導向，建議使用 xxxx.xxx.com 網址  
例如 danny.tast-login.com

在網站網址請輸入: [http:// danny.tast-login.com/login/callback.cgi](http://danny.tast-login.com/login/callback.cgi)

如下圖描述

The screenshot shows the configuration interface for an OAuth2.0 application. On the left is a navigation menu with '設定' (Settings) and '基本資料' (Basic Information) highlighted. The main content area is divided into several sections:

- Application Information:** Includes fields for '顯示名稱' (Display Name) set to 'OAuth2.0\_TEST', '命名空間' (Namespace), '應用程式網域' (Application Domain) set to 'danny.test-login.com', '聯絡電子郵件' (Contact Email) set to 'danny...', '隱私政策網址' (Privacy Policy URL) set to '「登入」對話方塊和應用程式詳情的隱私政策', and '服務條款網址' (Service Terms URL) set to '「登入」對話方塊和應用程式詳情的服務條款'.
- Website:** A section titled '網站' (Website) with a sub-field '網站網址' (Website URL) containing 'http:// danny.tast-login.com/login/callback.cgi'. There is an '立即開始' (Start Now) button next to it.

## 6. 回設定主頁，點擊應用程式審查進入啟用對外公開上線

The screenshot shows the application review stage. The navigation menu on the left has '應用程式審查' (Application Review) highlighted. The main content area contains:

- Confirmation Question:** A question '是否發佈 OAuth2.0\_TEST?' (Do you want to publish OAuth2.0\_TEST?) with a '是' (Yes) radio button selected. Below the question, it says '你的應用程式目前已對外公開上線。' (Your application is currently publicly available).
- Submission Prompt:** A section titled '提交項目以進行批准' (Submit item for approval) with a '開始提交' (Start Submission) button. Below the title, it states: '有些 Facebook 整合需要批准，才能供大眾使用。提交你的應用程式進行審查前，請參閱開放平台政策和審查指南。' (Some Facebook integrations require approval to be used by the public. Before submitting your application for review, please refer to the Open Platform Policy and Review Guidelines.)

## 7. 回設定主頁，點擊新增產品並在右邊找 Facebook 登入



## 8. Facebook 登入設定

啟用“用戶 OAuth 登入”及“網路 OAuth 登入”



設定完成後即可使用 Facebook 的 OAuth2.0 方式進行網頁認證

## [POP3 /IMAP Server]認證

網頁認證方式支援遠端 POP3 帳戶認證，此功能認證啟用可以將網頁認證的帳戶指向 POP3 伺服器，由現有的 POP3 伺服器內的帳戶資料做網頁登入認證使用。

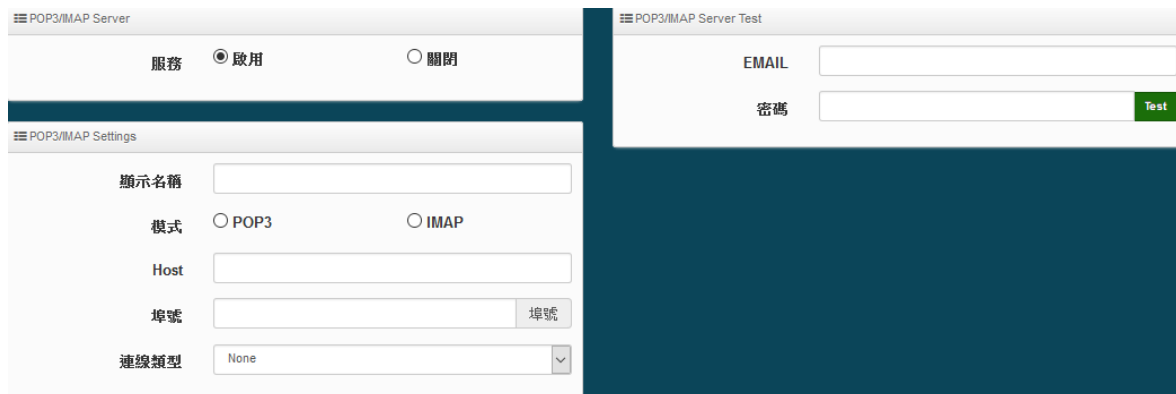

- **服務**：可“ 啟動” 或“ 關閉” POP3 Server 帳戶認證功能服務。
- **顯示名稱**：輸入所想要顯示的名稱。
- **Host**：POP3 伺服器的網址或 IP 位址。
- **埠號**：POP3 伺服器所使用的服務埠號碼。
- **連線類型**：選擇 POP3 伺服器的連結類型 STARTTLS 或 SSL/TTL 或 None。
- **POP3 伺服器測試**：可以輸入一組電子郵件帳號及密碼來測試 POP3 伺服器設定是否正確。

## [客製化頁面] 功能編輯

這功能主要可以編輯認證的網頁登入頁面。可以自行編輯去支援多國語系，也可以透過 HTML 和 CSS 語法讓使用者自行編輯認證的登入頁面。

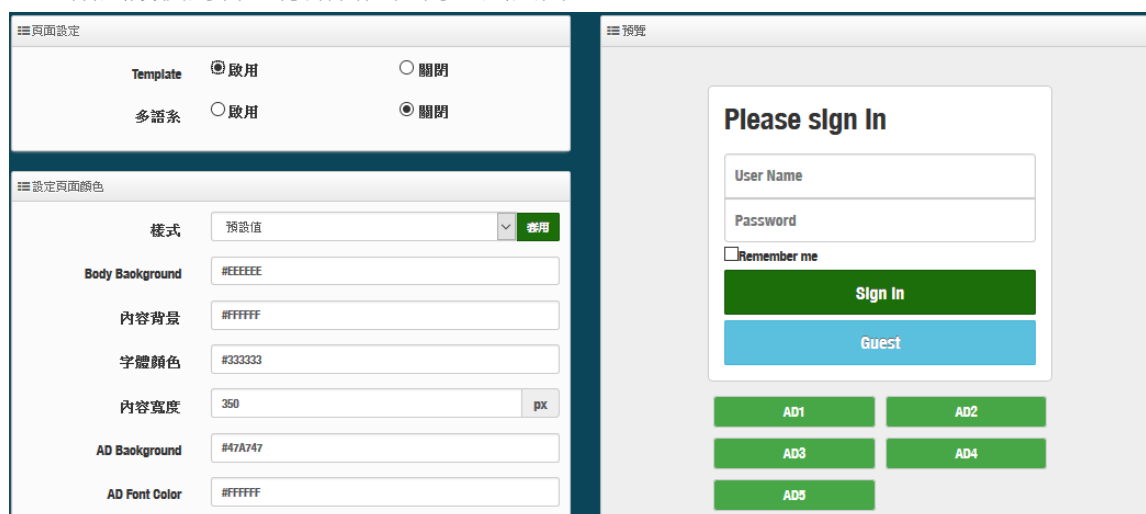

- **Template**：管理人員可選擇 Template(範本)啟用或關閉，啟用時可套用系統預設版面進行顏色修訂，若選擇關閉則可透過 html 語法做編輯。

- 當選擇啟用，則登入頁面將使用系統預設的格式。當關閉範本則會跳出 HTML 語法，可透過語法自行去編輯登入頁面。

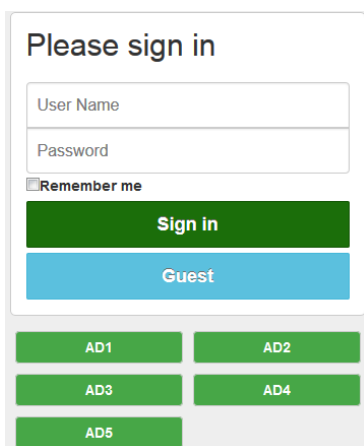

The screenshot shows a login interface titled "Please sign in". It includes a "User Name" input field, a "Password" input field, and a "Remember me" checkbox. Below these are two buttons: "Sign in" (green) and "Guest" (blue). At the bottom, there are five buttons labeled "AD1" through "AD5", with "AD1" through "AD4" being green and "AD5" being grey.

管理者可透過設定頁面去修改登入頁面的背景及字體顏色等。



The screenshot shows the "設定頁面顏色" (Set Page Color) configuration page. It has a title bar with a hamburger menu icon and the text "設定頁面顏色". The page contains several settings:

- 樣式** (Style): A dropdown menu set to "預設值" (Default) with a "套用" (Apply) button.
- Body Background**: A text input field containing "#EEEEEE".
- 內容背景** (Content Background): A text input field containing "#FFFFFF".
- 字體顏色** (Font Color): A text input field containing "#333333".
- 內容寬度** (Content Width): A text input field containing "350" with a "px" unit indicator.
- AD Background**: A text input field containing "#47A747".
- AD Font Color**: A text input field containing "#FFFFFF".

- 當選擇關閉，則欄位將跳出 HTML 原始碼客製欄位提供管理者去編輯。

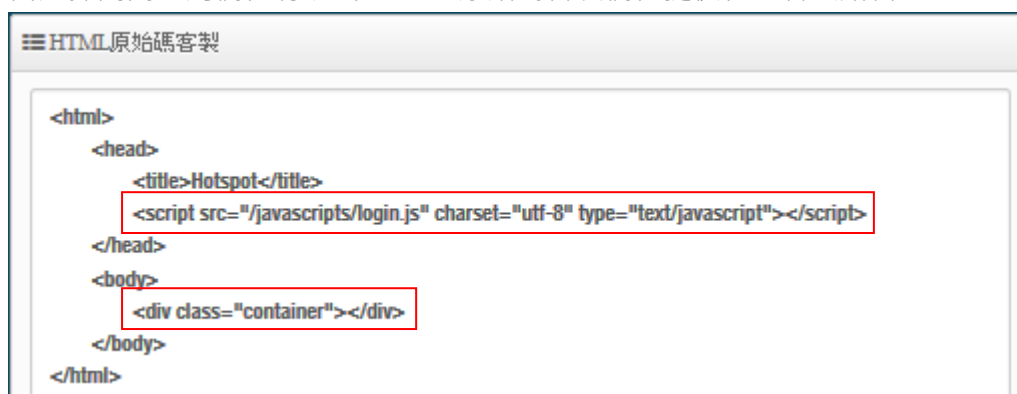

The screenshot shows the "HTML原始碼客製" (HTML Code Customization) page. It has a title bar with a hamburger menu icon and the text "HTML原始碼客製". The page displays HTML code in a text area:

```
<html>
  <head>
    <title>Hotspot</title>
    <script src="/javascripts/login.js" charset="utf-8" type="text/javascript"></script>
  </head>
  <body>
    <div class="container"></div>
  </body>
</html>
```

Red boxes highlight the script tag and the div tag in the code.

預設的原始碼紅色框框部分請勿刪除，其他部分則可透過 html 語法或 css 方式進行網頁編輯，編輯 html 原始碼最多可輸入 4096 字元，如下範例



```
HTML原始碼編輯
```

```
<html>
<head>
<link rel="stylesheet" type="text/css" href="http://www.serio.com.tw/login_page_demo/css.css" />
<script src="javascripts/login.js" charset="utf-8" type="text/javascript"></script>
<meta http-equiv="Content-Type" content="text/html; charset=utf-8" />
<title>Web Authentication</title>
</head>
<body>
<center>
<table width="480" border="0" cellpadding="0" cellspacing="0">
<tr>
<td colspan="6">
<td colspan="6" height="76"></td>
</tr>
</tr>
<tr>
<td colspan="6" height="180" class="backg">
<div> Web Authentication Login Page for CenOS 6.0 </div>
<p></p><center>
<div id="windows1">
<div class="win_font">Sign in</div>
<div class="container"></div>
</div></center></td></tr>
<tr>
<td colspan="6">
<tr><td colspan="6"><input type="submit" onclick="abc.style.display=abc.style.display=='none'?':'none'" value=" Walled Garden">
<div id="abc" style="display:none" mce_style="display:none">
<a href="http://www.google.com.tw" class="css_btn_class">Google</a>
<a href="http://www.yahoo.com.tw" class="css_btn_class">Yahoo</a>
<a href="http://www.cerio.com.tw" class="css_btn_class">CERIO</a>
</div>
</td></tr></tr></table>
</body>
</center>
</html>
```

預覽 儲存

確認編輯完成後，請點擊“儲存”按鈕後即可點擊“預覽”按鈕”進行預覽所編輯的網頁如下編輯完成後的示意圖





1. 若在 Login 欲想嵌入遠端 web 伺服器的圖檔或其他相關資訊，請在系統的 **Walled Garden** 功能去增加 web 伺服器 IP 位址

## [語系] 功能編輯

此功能主要是若使用預設的登入頁面時，可以自行加入編輯出登入網頁需認證所顯示的語系，依照需求顯示不同語系，預設為英文

語系列表				建立新的語系
#	預設值	語系	執行	
1	★	English	編輯	

➤ 建立新的語系：點擊此按鈕可新增不同的語言顯示，如下說明

語系

預設語系  啟用  關閉

### 語言設定比對參考說明

基本語言

網站標題: CenOS4.0頁面

登入標題: CERIO登入頁面

使用者名稱: 使用者名稱

密碼: 密碼

記得我:  勾選記住我的帳密

登入: 確認登入

訪客: 訪客登入

Please sign in

Remember me

CERIO 登入頁面

勾選記住我的帳密

← 如圖完成後所呈現畫面

## [Walled Garden] 功能編輯

此功能是設定開放使用網站，若有開啟網頁認證登入功能如(3.4.1 啟用認證功能)時，則無線連接的使用者還未登入認證頁面前，所有的使用者都可以使用此 Walled Garden 功能所設定的網站。

顯示名稱	CERIO
IP位址/網域	www.cerio.com.tw
完整的 URL	http://www.cerio.com.tw

- **顯示名稱**：設定要辨識的網站名稱。
- **IP 網址/網域**：設定網站的 IP 位址或網站的網址。
- **Full URL**：設定網站的 URL 網址。

按下新增後，將所設定的網站列入表單內。

#	名稱	IP位址/網域	執行
1	CERIO	www.cerio.com.tw	刪除

表單內最多可建置 10 筆網站名單。

當設定完成後請點擊“新增”按鈕，確認後記得“重請啟動”系統來完成作業程序。

## [特權名單] 功能編輯

此特權名單功能主要是當開啟網頁認證功能後，所有的無線使用者連接 AAP 的無線基地台後都必須透過網頁認證方可使用網路，而在此特權名單內綁定 IP/MAC 位置的設備則不需經過網頁認證就能自由的使用上網服務。

設備名稱	BOSS iPhone
IP位址	192.168.2.1
MAC位址	00:11:22:33:44:50

- **特權名稱**：輸入設備的名稱來辨識使用者。
- **IP 位址**：輸入設備所使用的 IP 位址。
- **MAC 位址**：輸入設備所使用的網卡卡號(MAC)位址。

#	名稱	IP位址	MAC位址	執行
1	BOSS iPhone	192.168.2.1	00:11:22:33:44:50	<a href="#">刪除</a>

按下新增後，將所設定的網站列入表單內。

表單內最多可建置 10 筆網站名單。

當設定完成後點擊“新增”按鈕來完成設定，確認後記得重新啟動系統讓功能正常運作。

## [設定檔] 功能

此功能主要能將以設定好的 VLAN#認證的設定值和 html 網頁登入的自定原始碼等資料備份出至 PC，同時也能從 PC 再回存至系統。

**虛擬網路設定檔**

下載設定檔

上傳設定檔

**虛擬網路客制化頁面**

下載客制化頁面

上傳客制化頁面

## 3.5 High Availability

當頭端 DR-4000-CA 設備在網路環境因不明原因導致停止工作時，則所有網路將無法正常上網工作。如果管理員設置的高可用性功能(HA)系統備援機制，則將能夠避免網路的意外中斷，防止使用端無法使用網路。

此 HA 功能主要能在同一個環境下架設多台的 DR-4000-CA 做備援機制，HA 的機制主要能即時互相備援 DR-4000-CA 的設定檔資料，當主要的 DR-4000-CA 因不明原因導致停止工作則 HA 機制能在第一時間內啟動備援設備銜接，不會讓整個網路停止服務。

請點擊“系統設定” → “High Availability” 進入設定 HA 管理功能。



- **服務:** 管理員可以選擇啟用或停用此服務。

### High Availability Setup

The screenshot shows the 'High Availability 設定' (High Availability Settings) page. It includes a 'State' section with radio buttons for 'Master' (selected) and '備份' (Backup). Below are three input fields: '虛擬路由器ID' (Virtual Router ID) with the value '51', '優先權' (Priority) with the value '100', and 'Advert Interval' with the value '1' and a unit selector set to '秒' (seconds).

- **State:** 管理員可以選擇指定此 DR-4000-CA 的 HA 是屬於主要的運作還是備份。
- **虛擬路由器 ID:** 管理員必須設定每一台 DR-4000-CA 所有 HA 設備中使用相同的虛擬路由器 ID
- **優先權:** 設定優先權等級
- **Advert Interval:** 當主要的 HA 故障後，經過多少秒後回復。

**設定虛擬 IP:** 管理員可以在不同的 VLAN 中設置 HA 功能。請點擊“編輯” 按鈕進入設定。



設定虛擬IP

VLAN	服務	Virtual IP Address	編輯
0	停用		編輯
1	停用		編輯
2	停用		編輯
3	停用		編輯
4	停用		編輯
5	停用		編輯
6	停用		編輯
7	停用		編輯

服務  啟用  關閉

---

設定虛擬IP

Virtual IP

認證類型  PASS  AH

密碼

- **Virtual IP:** HA 機制中，必須先設置一組共用的虛擬閘道 IP 位址，透過此虛擬的閘道位址後系統將自動判斷主要與次要的 DR-4000-CA 設備，如下圖說明

(The following concepts)

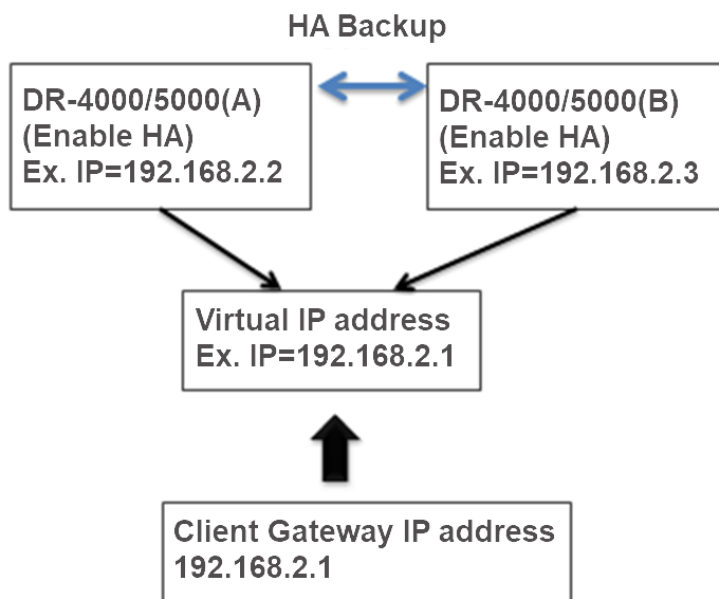

- **認證類型:** 管理員可以選擇 PASS 或 AH 的安全加密方式來保護虛擬閘道位址。
- **密碼:** 設置此虛擬閘道的安全保護密碼。

## 3.6 VPN 伺服器設定



VPN 伺服器、PPTP/L2TP 以及 IPsec 的 VPN 通道等多種 VPN 模式無法同時啟用，整台 VPN 只能擇一模式啟用 VPN，若使用 VPN 伺服器連線，則須關閉 PPTP/L2TPD 和 IPsec 通道連線

主要應用在 VPN P2P 點對點連接，請點擊 “系統設定” → “VPN 伺服器設定” 建置 VPN 通道

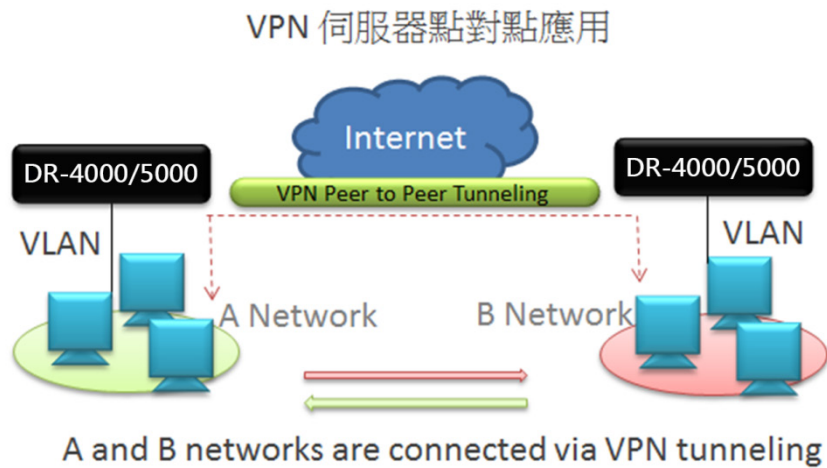

### VPN 服務

➤ **模式:** 管理員可以選擇啟用或關閉 VPN 服務。

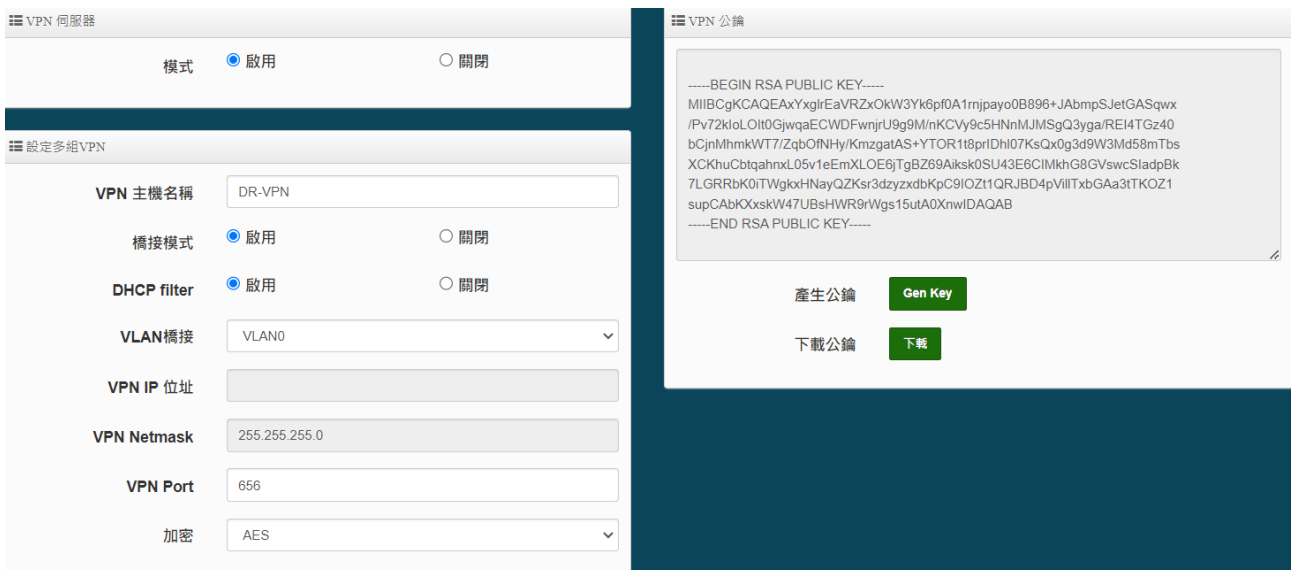

## 設定多組 VPN

- **VPN 主機名稱:** 管理人員可以設定 VPN 的名稱
- **橋接模式:** 管理人員可以啟用去選擇使用 VLAN# 作 VPN 通道, 或者是關閉採用手動建立 VPN 的 IP 位址通道。
- **DHCP filter:** 可以選擇啟用或關閉, 開啟時可以避免兩端實體區網的 DHCP Server IP 互相越界派發 IP 的產生。(只需單邊啟用此一功能. 若兩端皆開啟 DHCP filter 時將會導致網路邏輯錯誤無法 VPN 成功連線)
- **VLAN 橋接:** 如果橋接模式選擇啟用, 則可在此欄位選擇要使用哪個 VLAN 作 VPN 通道。
- **VPN IP 位址/Netmask:** 假如橋接模式選擇關閉可手動輸入本機 VLAN 的 IP 位址及 IP 遮罩
- **VPN Port:** 設置 VPN 使用的連接埠。
- **Encryption:** 設定 VPN 加密方式, 支援 blowfish, AES 及 3DES 等, 建議可以選擇使用 AES

  
**Notice**

1. 假如選擇使用 VLAN 橋接模式, 則 VPN 兩端的 network VLAN 網段需相同
2. 若 VPN 兩端的 VLAN 網段不同, 則建議關閉 VLAN 橋接模式, 改為手動設定 IP 位址, 並手動設定 VPN IP 的路由

## VPN 公鑰

系統將可透過此功能生成此端點的 VPN 憑證公鑰, 若建置 VPN 點對點通道, 則兩端點的公鑰須交換確認

**VPN 公鑰**

```
-----BEGIN RSA PUBLIC KEY-----
MIIBCgKCAQEAvsSBFVM+hU32obyiUqq7JcEBLg5zv4WGRi1gpxS00J4sMgk9W3vZG
xk8EA1KjFhwcjF4r0nZHn290izGVW10U32zK08gGSohuvrkwGRkDkxWy2kCbtBGc
fgMCAMZfno3vcHkMkZKwEg9j2RGCVUpOm2WRD4JcYroquZl6UWJnnh6dyUdXR4kl
Nn4497enXvs7x27eMVnAzjsNzTETEgU9n4UN+mCFp0ihol+ah6p4VHXFh2NcZnJX
llfwL8sb9lByhJBjv8dlZStPsVB/uVuT5Hzq0x7v3J/kL9zXpUvRw2HXTJg5vbG
a/Y4KqfzFieZwe28sYM8YgLghy3gV7g6QIDAQAB
-----END RSA PUBLIC KEY-----
```

產生公鑰

Gen Key

下載公鑰

下載

- **產生公鑰:** 管理員可以點擊“ Gen Key” 按鈕來產生新的 VPN 公鑰。
- **下載公鑰:** 可點擊“ 下載” 按鈕將 VPN 的公鑰下載存放至 PC。

## 3.7 設定 VPN Peer



當 3.6 VPN 伺服器設定完成後，則須在此功能頁面設定另外一端的真實 IP 位址以及上傳公鑰憑證

此功能為 Peer to Peer 端點 VPN 通道連接，主要將兩端點的資訊互設即可，管理員可以在 VPN Peer 功能建置 VPN 連接。

請點擊 “系統設定” → “設定 VPN Peer”



VPN Peer 列表					
#	模式	主機名稱	系統描述	WAN IP	執行
-	-	-	-	-	-

[建立新的Peer](#)

Client 設置	
模式	<input checked="" type="radio"/> 啟用 <input type="radio"/> 關閉
HostName	<input type="text"/>
真實的 IP/Domain	<input type="text"/>
VPN Port	656
系統描述	<input type="text"/>

進入後請點擊建立新的 Peer 按鈕進入設定 Peer 條件，最大可建置 20 組 VPN Peer 設定。

- **模式:** 選擇啟用或關閉 Client VPN 功能。
- **HostName:** 設定遠端的 VPN 主機的名稱，注意兩端點的主機名稱不可一樣。
- **真實 IP/Domain:** 設定遠端 VPN 主機的真實 IP 位址或可被解析過後的 Domain 網址位址。
- **VPN Port:** 設定 VPN 主機的使用埠，需一致。
- **Description:** 可設定此 VPN 連接的描述。(此部份可以選擇性填入設定，將不影響 VPN 連線設定)

### 設定程序基本說明

以 A 和 B 兩端點做範例，注意當建置兩端 VPN Peer to peer 時，兩端的網域需相同且 IP 位址不可重複

1. 設定 A 端的 VPN Server，並將 VPN Public Key 下載儲存，待上傳給 B 端點認證，B 端點的 VPN

Server 也是如此

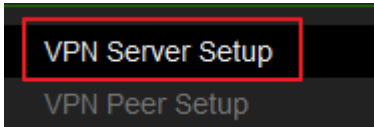

2. 在設定 VPN Peer , 此頁面主要是建立遠端的 VPN Server 資訊, 並將遠端的 Public Key 上傳至此

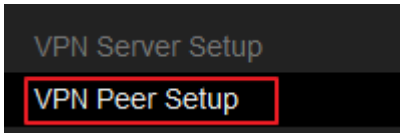

3. 建置完成後, 可透過 Ping 指令確認 A 和 B 兩端的區網是可以互相得到回應, 如下圖示, 由 A 端點的區域網路去 Ping 到 B 端的區域網路的 IP 位址是可互相回應

```

連線特定 DNS 尾碼 . . . . . :
連結-本機 IPv6 位址 . . . . . : fe80::bdad:5fd7:8fd9:c7f9%31
IPv4 位址 . . . . . : 192.168.2.20
子網路遮罩 . . . . . : 255.255.255.0
預設閘道 . . . . . : 192.168.2.2
    
```

A 端

```

C:\Users\danny>ping 192.168.2.101 -t

Ping 192.168.2.101 (使用 32 位元組的資料):
回覆自 192.168.2.101: 位元組=32 時間=10ms TTL=128
回覆自 192.168.2.101: 位元組=32 時間=10ms TTL=128
回覆自 192.168.2.101: 位元組=32 時間=11ms TTL=128
回覆自 192.168.2.101: 位元組=32 時間=10ms TTL=128
    
```

B 端

4. 請特別注意,兩邊最終 VPN 伺服器與 VPN Peer 設定的各別 Client 設置, 都必須啟用讓 VPN Peer 連線成功。
5. 貼心提醒您, 請妥善設定啟用 DHCP filter 功能, 可以針對環境開啟使用 DHCP Server 派發 IP 時, 避免兩端實體區網互相越界派發 IP 導致取得的 IP 並非真實本地端之 DHCP Server 派發 IP 造成之後無法正常上網, 您必須兩端擇一開啟過濾阻擋非本地 DHCP Server 派發 IP 來避免越界派發, 此部分請特別注意不要兩端皆開啟此一功能, 若兩端皆開啟 DHCP filter 時將會導致網路邏輯錯誤無法 VPN 成功連線。

## 3.8 PPTP 伺服器設定

**VPN 伺服器、PPTP/L2TP 以及 IPsec 的 VPN 通道設定只能啟用一種模式, 若建置 PPTP/L2TP 的 VPN 連線, 則須關閉 VPN 伺服器和 IPsec 通道連線**

建置 VPN 通道使用 PPTP Server 方式, 讓遠端使用 PPTP Client 透過 VPN 通道連接



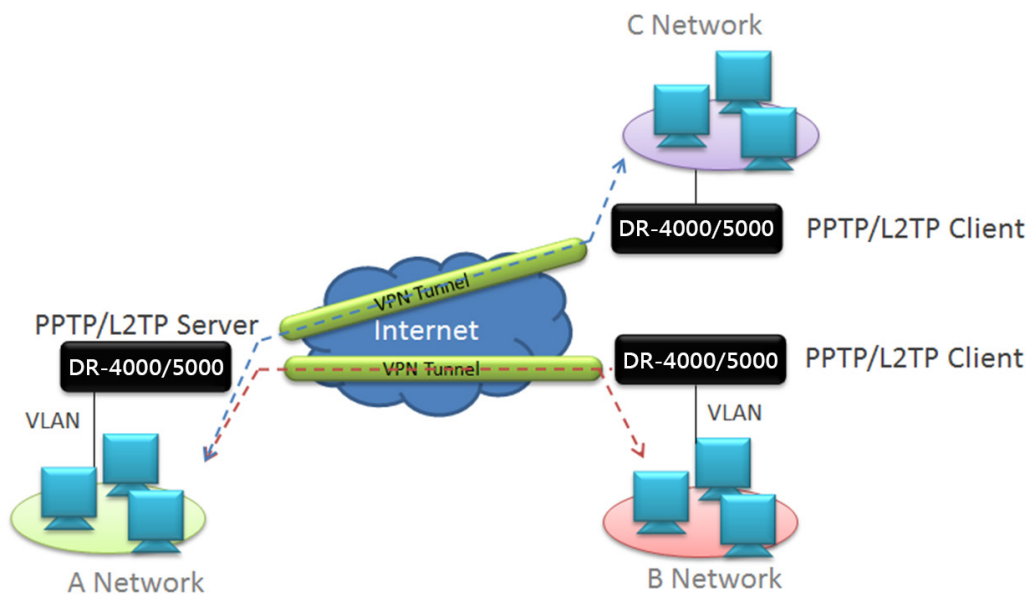

此功能的 VPN 建置方式採用 Server 與 Client 方式連接  
請點擊 “系統設定” → “PPTP Server 設定”



PPTP Server Settings	
Connections	<input type="text" value="10"/>
本地端IP位址	<input type="text"/>
Remote Start IP Address	<input type="text"/>
Remote End IP Address	<input type="text"/>
MPPE40	<input checked="" type="radio"/> 啟用 <input type="radio"/> 關閉
MPPE128	<input checked="" type="radio"/> 啟用 <input type="radio"/> 關閉

- **Connections:** 設定 VPN Client 的連線數
- **本地端 IP 位址:** 設定一組本地端的虛擬 VPN IP 位址

**Notice** 此 IP 位址設定為 VPN 使用的虛擬 IP 通道, 請勿與 WAN IP 和 Network IP 相同網段

- **Remote Start IP Address:** 設定 IP 的起始位址, 要給 VPN Client 端點自動取得
- **Remote End IP Address:** 設定 IP 的結束位址
- **MPPE40/128:** 可選擇要求加密使用 40 或 128 bit.

如下設定範例:

建立 VPN 通道使用 PPTP Server 與 Client 座橋接, 假設 Server IP 使用 10.10.10.1, 而 Client 端則自動派送 IP 位址, 由 10.10.10.10~15 的位址. 概念圖如下

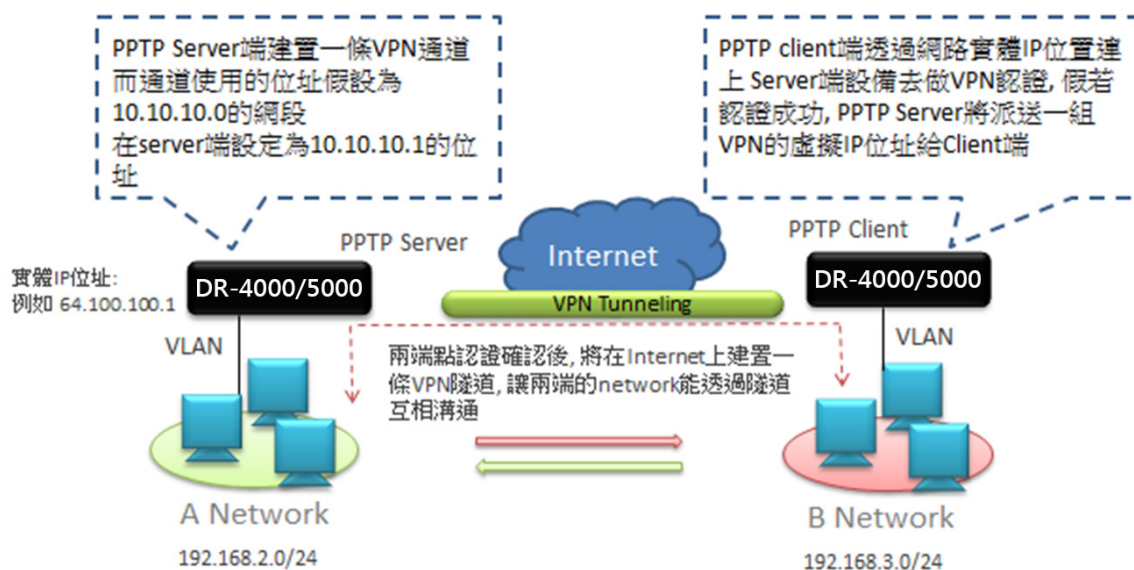

## PPTP Server 端

1. 啟用 PPTP Server 並進入頁面設定, 參考以上應用圖, 如下設定

☰ PPTP Server Settings

Connections	<input type="text" value="5"/>
本地端IP位址	<input type="text" value="10.10.10.1"/>
Remote Start IP Address	<input type="text" value="10.10.10.10"/>
Remote End IP Address	<input type="text" value="10.10.10.15"/>
MPPE40	<input checked="" type="radio"/> 啟用 <input type="radio"/> 關閉
MPPE128	<input checked="" type="radio"/> 啟用 <input type="radio"/> 關閉

2. 建置 Client 認證帳戶

☰ 設定帳戶

使用者名稱	<input type="text" value="danny"/>
密碼	<input type="password" value="••••"/>
PPTP Support	<input checked="" type="radio"/> 啟用 <input type="radio"/> 關閉
L2TP Support	<input checked="" type="radio"/> 啟用 <input type="radio"/> 關閉

設定兩端的 network 路由網段

Routing Rule List			
#	本地端子網	遠端的子網	執行
1	192.168.2.0/24	192.168.3.0/24	刪除

## PPTP Client 端

1. 在 Client 端設定 Server 端的實體 IP 位址，並設置認證帳戶及密碼

**PPTP/L2TP Client Setup**

Active  Enable  Disable

---

**PPTP/L2TP Client Settings**

Mode  PPTP  L2TP

Server IP Address:

User Name:

Password:

---

**PPTP Setup**

MPPE40  Enable  Disable

MPPE128  Enable  Disable

2. 設置兩端的 network 路由

Routing Rule List			
#	Local Subnet	Remote Subnet	Action
1	192.168.3.0/24	192.168.2.0/24	Delete

設定完後即可完成 VPN 通道連線，可追蹤路由，將發現兩端是走 VPN 的虛擬 IP 通道

在上限 30 個躍點上追蹤 192.168.2.10 的路由

```

1 <1 ms <1 ms <1 ms 192.168.3.1
2 10 ms 9 ms 9 ms 10.10.10.1
3 10 ms 9 ms 9 ms 192.168.2.10
    
```

追蹤完成。

注意：以上圖示為了建置手冊之範例，所以當追蹤路由時 VPN 通道刻意顯示出來，而實際狀況 VPN 通道將會是隱藏不顯示追蹤資訊

## 3.9 L2TP 伺服器設定



VPN 伺服器、PPTP/L2TP 以及 IPsec 的 VPN 通道設定只能啟用一種模式，若建置 PPTP/L2TP 的 VPN 連線，則須關閉 VPN 伺服器和 IPsec 通道連線

同 PPTP 伺服器運作概念，而此 VPN 連線建置主要採用的是 L2TP 協定，設定應用範例可參考 PPTP 的設定範例

請點擊“系統設定” → “L2TP Server 設定”



➤ **本地端 IP 位址:** 設定一組本地端的虛擬 VPN IP 位址

**Notice** 此 IP 位址設定為 VPN 使用的虛擬 IP 通道，請勿與 WAN IP 和 Network IP 相同網段

➤ **Remote Start IP Address:** 設定 IP 的起始位址，要給 VPN Client 端點自動取得

➤ **Remote End IP Address:** 設定 IP 的結束位址



是否要透過 IPSec 方式使用 Pre-shared key 並固定 Client 的 IP 位址

- **模式:** 可選擇啟用或關閉此功能
- **Pre-shared key:** 可輸入一組金鑰
- **Client IP:** 設定 Client 端的固定 IP 位址
- **WAN ID:** 選擇使用一個 WAN 端

## 3.10 PPTPD/L2TPD Account Setup

主要建置 PPTP/L2TP 的連接驗證帳戶, 最大可建置 60 筆 VPN 帳戶數

請點擊 “系統設定” → “PPTPD/L2TPD Account Setup”

The screenshot shows the system settings interface. At the top, there is a '系統設定' (System Settings) menu item. Below it, a dropdown menu is open, showing options: 'PPTP Server Setup', 'L2TPD Server Setup', 'PPTPD/L2TPD Account Setup' (highlighted with a red box), and 'PPTP/L2TP Client Setup'. Below the dropdown is the 'IPsec 設定' (IPsec Settings) section. Below that is the '帳號列表' (Account List) section, which includes a 'Create Account' button and a table with the following structure:

#	用戶名稱	PPTP Support	L2TP Support	執行
-	-	-	-	-

進入後請點擊 Create Account 按鈕建立認證帳戶

The screenshot shows the '設定帳戶' (Setup Account) form. It contains the following fields and options:

- 使用者名稱 (Username): [Text Input Field]
- 密碼 (Password): [Text Input Field]
- PPTP Support:  啟用 (Enabled) /  關閉 (Disabled)
- L2TP Support:  啟用 (Enabled) /  關閉 (Disabled)

- 使用者名稱: 輸入要建立的 VPN 帳戶
- 密碼: 輸入 VPN 帳戶的密碼
- PPTP / L2TP Support: 選擇 VPN 認證帳戶使用的協定

路由規則： 設定兩個網路的路由，如下圖基本示意圖，本地端為 Server 端點，遠端為 Client 端點



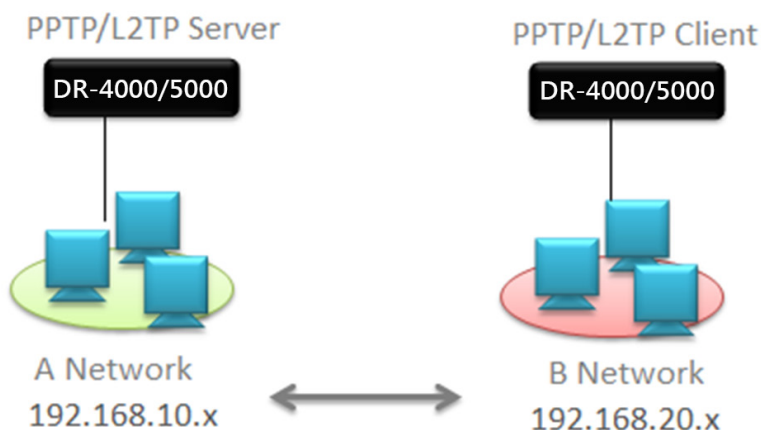

範例:

本地端: 192.168.10.0/24

遠端: 192.168.20.0/24

**Routing Rule**

本地端子網

遠端的子網  新增

- 本地端子網：設定本地網路子網
- 遠端的子網：設定遠地網路子網

## 3.11 PPTP/L2TP Client Setup

當上端 VPN 設備使用 PPTP 或 L2TP 伺服器協定時，若要連接上端 VPN 伺服器則必須啟用 PPTP 或 L2TP 的 Client 模式，此功能主要是去連接上端的 VPN 是使用 PPTP 或 L2TP 伺服器之應用

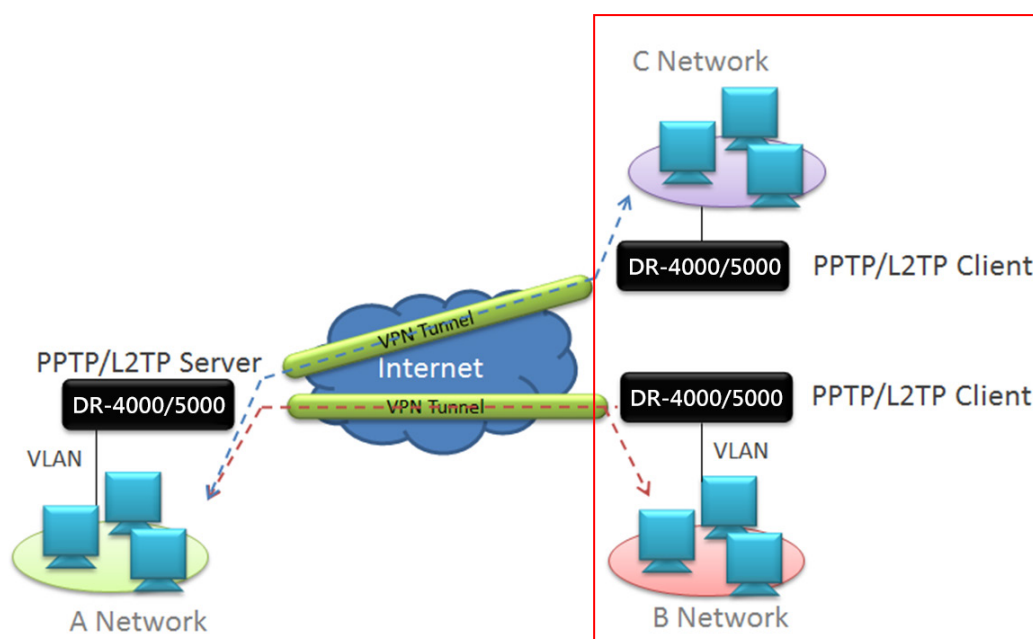

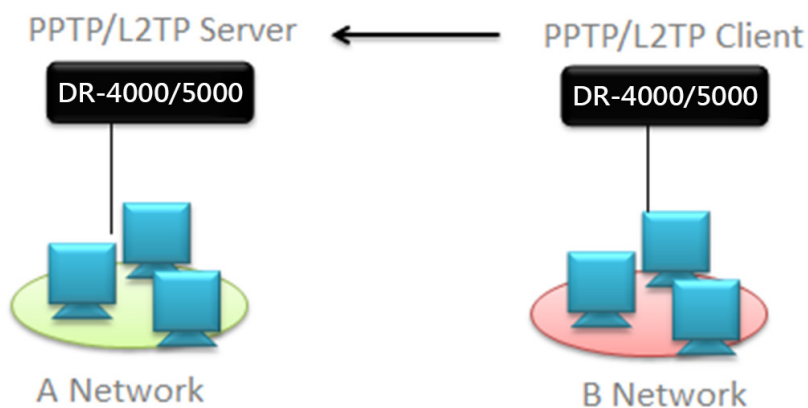

請點擊 “系統設定” → “ PPTPD/L2TPD Client Setup”

The screenshot shows the system settings interface. The "系統設定" (System Settings) menu is open, with "PPTP/L2TP Client Setup" highlighted. Below the menu is a "Client List" table with a "Create Client" button.

#	啟動	模式	Server IP Address	執行
-	-	-	-	-

進入後請點擊 Create Client 按鈕進入設定 Client 條件，最大可建置 60 筆 Client 筆數

The screenshot shows the "PPTP/L2TP Client Setup" configuration page. It includes a "PPTP/L2TP Client Settings" section with the following options:

- Mode:** PPTP (selected) or L2TP
- Server IP Address:** Input field
- 使用者名稱 (Username):** Input field
- 密碼 (Password):** Input field

- **模式:** 選擇上端 VPN 建置使用 PPTP 或 L2TP Server 協定
- **Server IP Address:** 輸入 Server 端的 IP 位址

- **使用者名稱 / 密碼:** 輸入 PPTP 或 L2TP Server 所建置的認證帳戶名稱與密碼  
假若使用 PPTP 協定, 則請選擇加密類型, 如下圖



The screenshot shows the 'PPTP Setup' configuration window. It contains two rows of options for encryption types. The first row is for 'MPPE40' with radio buttons for '啟用' (disabled) and '關閉' (selected). The second row is for 'MPPE128' with radio buttons for '啟用' (disabled) and '關閉' (selected).

- **MPPE40/128:** 基於使用遠端 VPN 伺服器的安全性選擇啟用或關閉。

- 假若使用 L2TP 協定, 則請輸入 Pre-share Key(金鑰), 並確認使用那個 WAN 對外做 VPN 通道, 如下圖



The screenshot shows the 'L2TP Setup' configuration window. It has three main sections: 'Over IPsec' with radio buttons for '啟用' (disabled) and '關閉' (selected); 'Pre-shared Key' with an empty text input field; and 'WAN' with a dropdown menu currently showing 'WAN 0'.

- **Over IPsec:** 選擇啟用或關閉使用 Over IPsec VPN 協議。
- **Pre- shared Key:** 可輸入一組金鑰
- **WAN:** 選擇 L2TP VPN 要經過相對 WAN 的使用介面。

## 3.12 IPsec 設定



**VPN 伺服器、PPTP/L2TP 以及 IPsec 的 VPN 通道設定只能啟用一種模式, 若建置 PPTP/L2TP 的 VPN 連線, 則須關閉 VPN 伺服器和 IPsec 通道連線**

此功能的 VPN 連線將以 LAN to LAN 或是 Client to LAN 的架構模式連接。  
請點擊 “系統設定” → “IPsec 設定”



☰ IPsec 服務

服務  啟用  關閉

➤ 服務: 可選擇啟用或者關閉此功能服務

☰ IPsec 設定

模式

WAN

本地端 ID 類型  IP位址  FQDN

本地端 ID

本地端子網

本地端 Nexthop

遠端的 ID 類型  IP位址  FQDN

遠端的 ID

遠端的子網

遠端的 Nexthop

遠端主機

Pre-shared Key

- 模式: 管理人員可以選擇使用 LAN to LAN 方式或是 Client to LAN 方式進行 VPN 通道連線。
- WAN: 管理人員可以選擇使用哪個 WAN 端口對外連接 VPN 通道。
- 本地端 ID 類型: 管理員可以選擇 VPN 通道是使用 IP 方式或是 FQDN 方式進行通道連接。
- 本地端 ID: 若選擇使用 FQDN 方式連接, 則須建立此本機的 ID。
- 本地端子網: 設定本地端的 IP 子網遮罩, 例如 192.168.2.0/24。

- **本地端 Nexthop:** 若網路架構環境有 2 台 Gateway，可設定本地端的下一個 Gateway 位址，若無，可直接設定 0.0.0.0 即可。
- **遠端 ID 類型:** 選擇設定遠端 VPN 使用 IP 或 FQDN 的類型。
- **遠端的 ID:** 假如使用 FQDN 類型，需在此輸入遠端的 ID。
- **遠端的子網:** 設定遠端的 IP 子網遮罩，例如 192.168.2.0/24。
- **遠端的 Nexthop:** 若遠端網路架構環境有 2 台 Gateway，可設定遠端的下一個 Gateway 位址，若無，可直接設定 0.0.0.0 即可。
- **Pre-shared Key:** 輸入 VPN 連接的 Pre-shared Key 碼。

The screenshot shows a configuration panel for DPD (Dead Peer Detection). At the top, there are two radio buttons: '啟用' (Enabled) and '關閉' (Disabled). Below this, there are two input fields: 'DPD Delay' and 'DPD Timeout'.

- **DPD:** DPD (Dead peer detection) 是網絡設備用於驗證遠端 VPN 設備與當前 VPN 主機若一端斷開時可能產生存在的不再自動 VPN 連線的狀態的解決與可用性的方法。DPD 的功能成立必須兩端 VPN 主機皆做了啟用設定始予功能成立，單邊系統可以等待來自遠端固定設的 Delay 時間封包訪問予以給以封包回應來讓主機確保認知雙方皆是存活的正常狀態，當存在設定超過 Timeout 時間而得不到對向主機回應封包時則主機將可採取 DPD 機制予以自動啟動 VPN 重新連線程序，此功能預設值開啟，建議管理者使用此功能以避免 VPN 可能的斷開後不再自動複連的可能現象。
- **DPD Delay:** 管理員可以設定遠端 VPN 回應的等待時間。(預設值 30 秒予以封包訪問對向 VPN 主機)。
- **DPD Timeout:** 管理員可以設定多久時間後超時斷開。(預設值 120 秒時對向主機未按 Delay 設定的訪問對向週期每次正常回應時.即自動啟動 DPD 自動 VPN 連線程序)。

## IKE Policy:

此功能主要是驗證身分，在 VPN 要跟對方建立連接則必須要做認證去建立彼此的信任關係，此 IKE 支援 KE Phase 1/2

The screenshot shows the 'IKE Policy' configuration interface. It features a title bar 'IKE Policy' and a main area with several settings:
 

- IKE Mode:** Two radio buttons, 'Main' and 'Aggressive'.
- IKE Authentication:** A dropdown menu currently set to 'MD5'.
- Encryption:** A dropdown menu currently set to '3DES'.
- DH Group:** A dropdown menu currently set to 'DH1'.

- **IKE Mode:** 可選擇使用 Main 或是 Aggressive 模式，當設備使用路由器則建議採用 Main 主



要模式較安全

- **IKE Authentication:** 選擇 IKE 的加密演算方法, 支援 MD5, SHA1, SHA2\_256 等
- **Encryption:** 可選擇加密方式, 支援 3DES 及 AES128/192/256
- **DH Group:** Diffie-Hellma 為密鑰的交換, 支援 DH1/2/5/14. 此功能主要是讓兩方在完全沒有對方任何資訊的條件下, 透過不安全的通道下雙方建立起一個密鑰。

## IPSec Policy:

**IPsec Policy**

**Security Protocol** ESP

**ESP Authentication** MD5

**ESP Encryption** 3DES

**Perfect Forward Secrecy**  Enable  Disable

**DH Group** DH1

- **Security Protocol:** 可同時提供訊息來源鑑定與資料加密。
- **ESP Authentication:** 選擇 ESP 的加密演算方法, 支援 MD5, SHA1, SHA2\_256 等
- **ESP Encryption:** 選擇加密方式, 支援 3DES 及 AES128/192/256
- **Perfect Forward Secrecy:** 可選擇是否啟用 DH 密鑰交換
- **DH Group:** Diffie-Hellma 為密鑰的交換, 支援 DH1/2/5/14. 此功能主要是讓兩方在完全沒有對方任何資訊的條件下, 透過不安全的通道下雙方建立起一個密鑰。

## 基本設定範例:

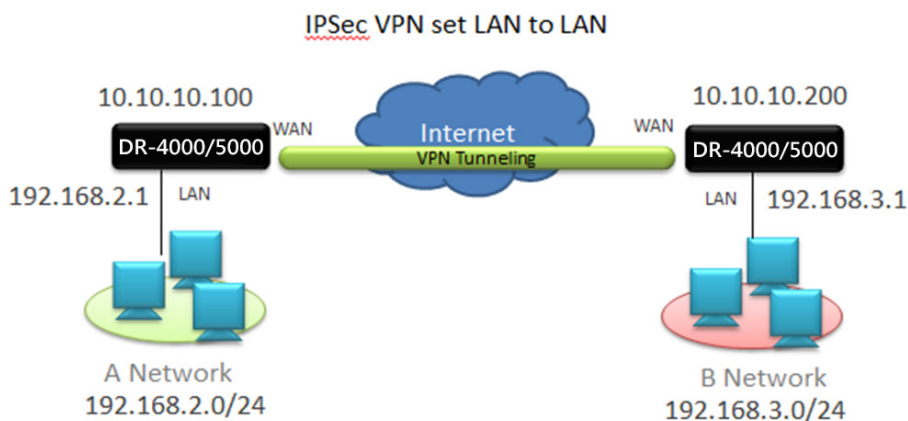

在 A 端點設置如下

IPsec 設定

模式: LAN-to-LAN

WAN: WAN0

本地端 ID 類型:  IP位址  FQDN

本地端 ID: [ ]

本地端子網: 192.168.2.0/24

本地端 Nexthop: 0.0.0.0

遠端的 ID 類型:  IP位址  FQDN

遠端的 ID: [ ]

遠端的子網: 192.168.3.0/24

遠端的 Nexthop: 0.0.0.0

遠端主機: 10.10.10.200

Pre-shared Key: [ ]

DPD:  啟用  關閉

本地端子網設定 192.168.2.0/24, 而 Nexthop 可設定 0.0.0.0

遠端的子網須設定 B 端的子網如 192.168.3.0/24, 而主機請設置遠端的實體 IP 位置, 在 Pre-shared Key 則兩端點需要一致即可

而 IKE 及 IPsec policy 設定只要兩端點的機密類型都一致即可完成

**在 B 端點設置只差在本地端與遠端相反其餘都一樣即可完成**

以下可看出, 兩端點 LAN 已使用 VPN IPsec 連接

從 192.168.3.0/24 網域(B 端點)直接找 192.168.2.0/24(A 端點)的設備, 很清楚發現兩端已經透過 VPN 隧道路由成功.

```

在上限 30 個躍點上追蹤 192.168.2.12 的路由
 1 <1 ms <1 ms <1 ms 192.168.3.1
 2 1 ms <1 ms 1 ms 10.10.10.200
 3 1 ms 1 ms 1 ms 192.168.2.12
追蹤完成。
    
```

注意: 以上圖示為了建置手冊之範例, 所以當追蹤路由時 VPN 通道刻意顯示出來, 而實際狀況 VPN 通道將會是隱藏不顯示追蹤資訊

檢查兩端點的封包, 將發現已確實被加密, 表示 VPN IPsec 以確實完成.

```

5 1.95589400 10.10.10.100      192.168.2.10      ICMP      102 Destination unreachable (Host unreachable)
6 1.96001000 10.10.10.200      10.10.10.100     ESP       126 ESP (SPI=0xa7b77a76)
7 7 00178700 ninitaln 67:dd:63      Snanning-tree-(for-CTP      57 Conf      Rmt = 32768/0/9r:h6*5d*dd*R7*ed  Cnst

```

---

6 1.960010000 10.10.10.200 10.10.10.100 ESP 126 ESP (SPI=0xa7b77a76) — □

- ⊕ Frame 6: 126 bytes on wire (1008 bits), 126 bytes captured (1008 bits) on
- ⊕ Ethernet II, Src: Cerio\_04:f5:96 (8c:4d:ea:04:f5:96), Dst: Cerio\_04:f5:9a
- ⊕ Internet Protocol Version 4, Src: 10.10.10.200 (10.10.10.200), Dst: 10.10.
- ⊖ Encapsulating Security Payload
  - ESP SPI: 0xa7b77a76 (2813819510)
  - ESP Sequence: 28

```

<
0000  8c 4d ea 04 f5 9a 8c 4d ea 04 f5 96 08 00 45 00  .M.....M .....E.
0010  00 70 8b 8e 00 00 40 32 c5 8e 0a 0a 0a c8 0a 0a  .p....@2 .....
0020  0a 64 a7 b7 7a 76 00 00 00 1c 7c 78 38 9b dc ba  .d..zv...|x8...
0030  fa ae 13 9b 27 ca 1c ba 60 90 2e 25 85 ca 5d ae  ....^5g ..u....
0040  95 db 18 fa 39 5e 35 67 a0 e5 75 bd ca 86 b0 8b  ....9^5g ..u....
0050  98 df bb 46 44 d9 7b 76 73 db 04 87 64 59 ef 87  ...FD.{v s...dY..
0060  e4 4d 25 0a 30 99 2c a0 12 e7 00 4c 70 e6 ee 8b  .M%.0.,. ...Lp...
0070  e3 fb 8a 2b 6a 1a 3c fb ba 4d 2c 31 67 14      ...+j.<. .M,lg.

```

### 3.13 系統管理

管理員可以通過此管理頁面中設定系統的位置描述等等，並修改系統管理者的登錄密碼，還可選擇使用系統登錄協議 80,443,23,22 端口。在這管理頁面可啟用 syslog 服務器功能和系統自動重啟功能。

請點擊“系統設定” → “系統管理” 進入設定頁面

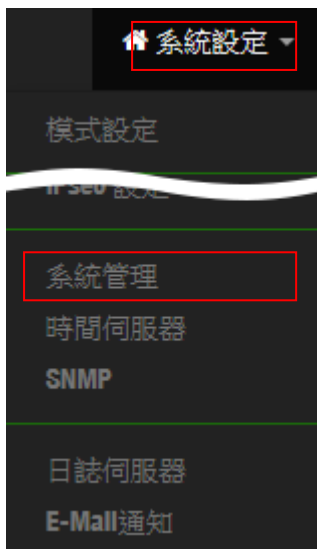

### 系統語系

語系: 正體中文

---

### 系統資訊

系統名稱: DR-4000

系統描述: Multi WAN with Gigabit VPN Gateway

裝置位置:

---

### 設定系統管理員 (登入名稱[root])密碼

新密碼:

確認新密碼:

---

### Ping Watchdog

Ping Watchdog IP位址

Interval: 60 秒

Delay: 100 秒

Times of faults: 3 times

### 管理介面登入設定

HTTP:  80 埠號

HTTPS:  443 埠號

Telnet:  23 埠號

SSH:  22 埠號

主機憑證金鑰內容: ssh-rsa AAAAB3NzaC1yc2EAAAADAQAB 產生SSH憑證金鑰

Access WAN0:  啟用  關閉

Access WAN1:  啟用  關閉

Access WAN2:  啟用  關閉

---

### 系統記錄設定

遠端伺服器:  埠號

埠號: 514 埠號

---

### 自動重新啟動

方式: 關閉

---

### 喚醒LAN

方式: 關閉

- **系統語系:** 管理員可以選擇更換中文或英文系統的語系。
- **系統資訊:** 管理員可修改此系統的名稱及描述等資訊，讓管理者方便辨識。
- **設定系統管理元登入密碼:** 管理員可以修改登入系統的密碼，預設為 default。
- **系統紀錄設定:** 倘若架構環境中有一台系統紀錄伺服器，此功能可以指向到系統伺服器上，將本機系統資訊往伺服器上備存，方便管理者未來除錯用，此功能主要能將 DR-4000-CA 的 Log 資訊即時備份到 Syslog 伺服器。

### 系統記錄設定

遠端伺服器:  埠號

埠號: 514 埠號

- **遠端伺服器:** 設定遠端系統資料伺服器的 IP 位址。
- **埠號:** 設定遠端系統資料伺服器的埠號，預設為 514。

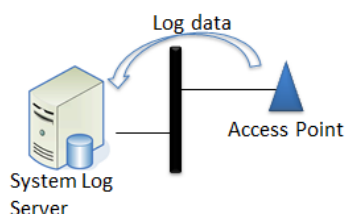

Ping Watchdog：可透過設定讓系統自動判斷運作是否正常，若 ping 規則成立，系統自動重啟。



- **Ping Watchdog**：設定填入要監 ping 的 IP 位址
- **Interval**：間隔多少時間去 ping IP 位址一次
- **Delay**：當 ping 不通後要延遲多久再 ping 一次
- **Times of faults**：當以上條件成立幾次後，讓系統重新啟動。

➤ **管理介面登入設定**：系統可支援多種協定登入管理，包含 http / https / Telnet / SSH 等。

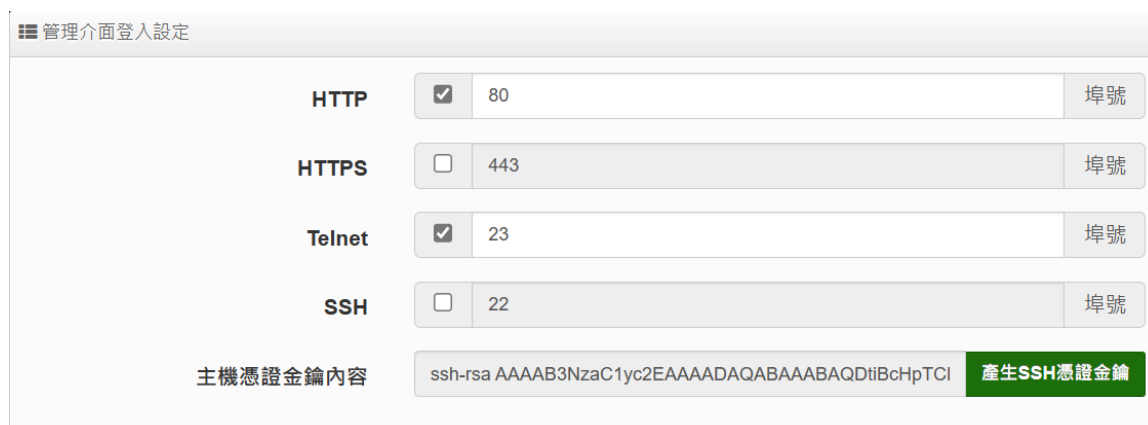

- **HTTP 管理**：勾選此項目將可以啟動 WEB 介面進入管理介面。預設為 80 埠，建議您使用 1025 ~ 65535 之間的埠號。
- **HTTPS 管理**：勾選此項目將可以啟動 WEB 介面進入管理介面。預設為 443 埠，建議您使用 1025 ~ 65535 之間的埠號。
- **Telnet 管理**：勾選此項目將可以啟動 Telnet 進入管理介面。預設為 23 埠，建議您使用 1025 ~ 65535 之間的埠號。
- **SSH 管理**：勾選此項目將可以啟動 SSH 進入管理介面。預設為 22 埠，建議您使用 1025 ~ 65535 之間的埠號。
- **主機憑證金鑰內容**：可點擊產生 SSH 憑證金鑰。

➤ **Access WAN#**：管理者可啟用或關閉外部是否可以透過 WAN 端進入 DR-4000-CA 的管理介面。  
(此功能需在 Router 模式才能使用)

➤ **自動重新啟動**：此功能可以設定系統自動重新啟動。

- **每日**：可設定每日一時間讓系統自動重新啟動。



自動重新啟動

方式

時

分

- **每週**：可設定一週中的某一天重新啟動系統。

自動重新啟動

方式

每週

時

分

- **每月**：可設定每週的某一天讓系統自動重新啟動。

自動重新啟動

方式

每月

時

分

- **喚醒 LAN**：此功能可以輸入遠端 MAC 網卡位址讓系統即時或去定時喚醒遠端某一網路 MAC 位址設備。

- **每日**：可設定每日一個時間讓系統去喚醒遠端某一網路 MAC 位址設備。

喚醒 LAN

方式

MAC位址

時

分

- **每週**：可設定一週中的某一天讓系統去喚醒遠端某一網路 MAC 位址設備。



喚醒LAN

方式: 每週

MAC位址: [ ] 即時喚醒

每週: 星期日

時: 00

分: 00

- 每月: 可設定每週的某一天讓系統去喚醒遠端某一台網路 MAC 位址設備。



喚醒LAN

方式: 月

MAC位址: [ ] 即時喚醒

每月: 01

時: 00

分: 00

## 3.14 時間伺服器

請點選「系統設定」→「時間伺服器」進入設定頁面，在系統時間能夠正確取得標準時間並確實的紀錄各項資訊所發生的時間點，故建議透過網際網路的方式與網際網路上的時間伺服器進行時間同步作業。



系統時間

目前本地端時間: 2016/02/09 18:27:51

模式:  NTP伺服器  手動

手動指定系統時間

日期(年/月/日): 2016 12 28

時間(時:分:秒): 16 53 51 (GMT+8:00)



- **目前本地端時間**：此欄位顯示出目前系統的時間。
- **模式**：可設定使用網際網路 NTP 伺服器即時線上更新時間，或可用手動方式直接抓取 PC 的時間，也可以透過選擇欄位自訂日期與時間。
- **NTP 伺服器**
  - **預設 NTP 伺服器**：可選擇預先設定好的 NTP 伺服器，也可自定 NTP 伺服器。
  - **NTP 伺服器**：需填入所選擇的 NTP 伺服器地址。例如如下選擇網路上 cerio.com.tw 的時間伺服器來作為 NTP 時間的校准依據。

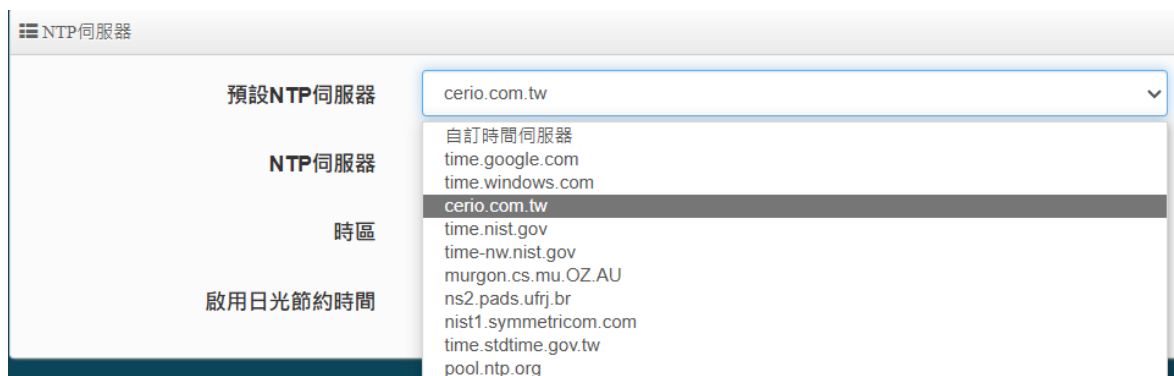

- **時區**：可儲存並修改所想選擇的 GMT 時間。
- **啟用日光節約時間**：此為歐美國家的夏令時間，可選擇啟用或關閉。
- **手動指定系統時間**：手動設定完時間請按 Set Time 即完成時間設定不須再按儲存。



**Notice**

1. 本產品支援硬體電池電源供應給 RTC (Real Time Clock Module) IC 即時時鐘記憶儲存模組設計，當選擇“手動更新”，若無法儲存時間且總會無效回到預設時間時，則須檢查並更換機板硬體電池。
2. 若是使用 NTP 伺服器更新，而系統時間一直無法正確顯示目前時間，建議您重新檢查您的網路設定以及您的時區設定是否正確。或確認 DR-4000 裝置的 DNS 伺服器設定是否正常。

定完成後，請點擊 " 儲存 " 按鈕後記得須點擊 " 重新啟動 "，完成功能運作。

## 3.15 SNMP

請點選「系統設定」→「SNMP」進入 SNMP 設定頁面，此頁面功能將可以讓您啟動 AP 的 SNMP 功能，管理者可以依照實際需求開啟或關閉此功能，請在欄位中輸入正確的 SNMP 資訊以便您的 SNMP 代理程式可以取得正確的系統資訊。此 SNMP 支援 V2c 版, V3 版及 SNMP Trap 等。

請點擊“系統設定” → “SNMP” 進入設定

The image shows two screenshots from a web interface. The top screenshot is a vertical menu with the following items: 系統設定 (highlighted with a red box), 模式設定, 系統管理, 時間伺服器, SNMP (highlighted with a red box), 日誌伺服器, and E-Mail通知. The bottom screenshot is the 'SNMP v2c' configuration page. It features a title bar 'SNMP v2c' and a '啟動' (Start) section with two radio buttons: '啟用' (Enabled) and '關閉' (Disabled), with '關閉' selected. Below this are two input fields: 'RO Community' and 'RW Community'.

### SNMP V2c

- **啟動**：啟動或關閉 SNMP v2c 支援。
- **RO Community**：您可以在此設定一組密碼給只能讀取的管理人員使用。
- **RW Community**：您可以在此設定一組密碼給可以讀取和寫入的管理人員使用。

The image shows the 'SNMP v3' configuration page. It features a title bar 'SNMP v3' and a '啟動' (Start) section with two radio buttons: '啟用' (Enabled) and '關閉' (Disabled), with '關閉' selected. Below this are four input fields: 'RO Username', 'RO Password', 'RW Username', and 'RW Password'.

### SNMP V3

- **啟動**：啟動或關閉 SNMP v3 支援。

- **RO Username**：管理者可以在此設定一組帳號給只能讀取的管理人員使用。
- **RO Password**：管理者可以在此設定一組密碼給只能讀取的管理人員使用。
- **RW Username**：管理者可以在此設定一組帳號給可以讀取和寫入的管理人員使用。
- **RW Password**：管理者可以在此設定一組密碼給可以讀取和寫入的管理人員使用。

**SNMP Trap**

啟用
  關閉

**Community**

**IP 1**

**IP 2**

**IP 3**

**IP 4**

## SNMP Trap

SNMP Trap 功能可以利用本機無線基地台內建的代理程式，將 SNMP Trap 訊息主動告知遠端 SNMP 監控主機，讓遠端啟動 SNMP 監控主機可以即時的知道目前本機無線基地台的最新狀態。

- **啟動**：您可以在這裡選擇啟用 SNMP Trap 功能。
- **Community**：請輸入一組字串讓遠端 SNMP 監控主機與本機無線基地台進行身份驗證用。
- **IP 1 ~ 4**：請輸入遠端啟動 SNMP 監控程式的主機 IP 位址。

設定完成後，請點擊 "儲存" 按鈕後記得須點擊 "重新啟動"，完成功能運作。

## 3.16 DDNS

Dynamic Domain Name Server，簡稱 DDNS 動態 DNS 的技術。根據網際網路的域名訂立規則，域名必須跟從固定的 IP 位址。但動態 DNS 系統為動態網域提供一個固定的名稱伺服器 (Name server)，透過即時更新，使外界用戶能夠連上動態用戶的網址。

本系統內建支援 2 個提供廠商，分別 dyndns 和 no-ip 兩家服務商

請點擊 "系統設定" → "DDNS"





進入後依照所需對應 WAN 選擇編輯設定，共可支援 3 組對應 WAN IP 設定。

DDNS List					
#	啟動	Provider	WAN	主機名稱	編輯
0	InActive	dyndns	Auto		編輯
1	InActive	dyndns	Auto		編輯
2	InActive	dyndns	Auto		編輯

DDNS Setup

啟用
  關閉

Provider:

WAN:

主機名稱:

用戶名稱:

密碼:

Interval:  分

- **啟動:** 選擇啟用或關閉啟功能
- **Provider:** 選擇服務廠商
- **WAN:** 選擇本機對外連線的連接埠
- **主機名稱:** 輸入主機名稱
- **用戶名稱/密碼:** 輸入 DDNS 服務廠商所申請的帳戶密碼
- **Interval:** 輸入主機自動向 DDNS 服務廠商提供實體位址的間隔

## 3.17 日誌伺服器

如果設備使用 CERIO 產品並有支援 syslog 服務功能，則 CERIO 設備的 Log 資訊可以傳送到此服務器並記錄以便日後稽核或是除錯，Log 的紀錄資訊支援 RADIUS/Session/網頁認證及系統資訊等 Log。此日誌伺服器可管理儲存空間大小及保留 Log 的時間，也能透過 E-Mail 方式寄出。



- **日誌大小:** 管理人員可以設定日誌的儲存空間的大小，包含 RADIUS/session/網頁認證及系統 log.(最大空間可設定 512MB)
- **Recorder Mode:** 日誌保留期限方式，此選項可以管理日誌保留期限或是關閉限制。
  - **Cycle:** 此功能是週期性的日誌保留，當儲存空間已滿時，則系統會自動刪除最先前的日誌資訊持續記錄最新的資訊，循環紀錄日誌。
  - **Retention Period:** 此功能管理主要是限制日誌保留天數，當資訊保留到設定的天數後，系統將會自動刪除最先前的一天資訊，持續的循環紀錄。最大設定 90 天。

<p>Notice</p>	<p>當日誌的紀錄檔案超過設定空間的大小時，系統會停止紀錄，所以務必計算保留天數及空間大小。例如：保留天數設定 7 天，但在第 3 天時儲存空間已滿，則當下系統將自動停止紀錄。</p>
---------------	----------------------------------------------------------------------------------------------

- **終止服務:** 終止日誌保留限制，若終止限制，則系統會一直儲存日誌，直到空間已滿後停止在記錄。

### 電子郵件訊息的格式

若啟用 3.18 E-Mail 通知功能 則管理人員可以在此設定寄送日誌資訊的格式。

**E-Mail Message Format**

**Subject**

**Subject: Radius Log happend Full In 2016-11-21 16:26**  
**Message: 2016-11-21 16:26, DR-3000, Radius Log, Full, 236MB, 95%**

**Message Format**

Format	Description
%h	Hostname
%t	Time
%l	Log Type(Radius Log/Session Log/Authentication Log/System Log)
%s	File Size
%p	File Percentage
%e	Event Type(Full/ Stop Service/ Start Service)

**代號說明：**

- %h: 顯示主機名稱。
- %t: 顯示日誌的時間。
- %l: 顯示日誌的類型,例如 RADIUS/Session..等日誌
- %s: 顯示日誌的檔案大小。
- %p: 顯示日誌的檔案百分比。
- %e: 顯示事件類型如(已滿/停止服務/啟動服務)

假若管理人員想利用系統自動以 E-Mail 方式寄出，並希望只看特定的訊息，可以在消息欄位輸入代號，例如：管理人員想看到主機名稱及日誌時間和類型，可以輸入%h,%t,%l 即可，以逗號分開

## 3.18 E-Mail 通知設定

此功能可以設定系統要使用哪個 E-Mail 伺服器去寄送日誌給特定的 E-Mail 帳戶。

請點擊 “系統設定” → “E-Mail 通知”，共可設置 2 組 SMTP 的寄送帳戶。



➤ **SMTP 1/2 服務:** 此功能可設定 2 組 SMTP 寄送的 E-Mail 帳戶

- **送件人:** 設定發送的郵件帳戶
- **TEST 按鈕:** 當 SMTP 資訊設定完成後，可按下 TEST 按鈕，系統將自動測試此 SMTP 是否能正常運作。
- **SMTP 伺服器:** 設定 SMTP 寄件伺服器位址。
- **Port:** 設定 SMTP 寄件伺服器的使用埠號。
- **加密:** 選擇 SMTP 伺服器的使用加密方式。
- **SMTP 認證:** 設定 SMTP 伺服器(E-Mail)使用的帳號及密碼。

## 偵測事件頻率設定

主要可以設定每多少分鐘去偵測 1 次日誌的容量，預設為每 30 分鐘去偵測一次儲存空間，當觸發偵測後，系統將透過 SMTP 信箱發送資訊給所設定的收件者。可以設定 Radius, Session, 認證，系統日誌容量，Location Tracking Log Capacity, AP Detection 頻率。並按“儲存”完成設定。

偵測事件頻率設定

Radius 日誌容量	<input type="text" value="2"/>	分
Session 日誌容量	<input type="text" value="2"/>	分
認證日誌容量	<input type="text" value="2"/>	分
系統日誌容量	<input type="text" value="20"/>	分
Location Tracking Log Capacity	<input type="text" value="2"/>	分
AP Detection	<input type="text" value="10"/>	分

## 接收的 E-Mail 列表

管理人員可以設定要接收資訊的 E-Mail 帳戶，並可選擇要發送哪些警訊通知。請點擊 " 建立 Receiver E-Mail " 按鈕進入新增 E-Mail 帳戶。

接收的 E-Mail 列表 建立 Receiver E-Mail

#	接收的 E-Mail	Radius	網頁認證功能	Session	Syslog	Location Tracking	AP Detection	執行
1	██████████@cerio.com...	停用	停用	停用	啟用	停用	啟用	編輯
2	██████████.net	停用	啟用	停用	啟用	停用	啟用	刪除
3	██████████@gmail.com	停用	停用	停用	啟用	停用	啟用	編輯
4	██████████hinet.net	停用	停用	停用	啟用	停用	啟用	編輯
5	██████████@gmail.com	停用	停用	停用	啟用	停用	啟用	編輯

- 接收的 E-Mail: 設定收信帳戶 E-Mail 位址。
- 編輯：可以停用/啟用 Radius, 網頁認證功能, Session, Syslog, Location Tracking 位置追蹤, AP Detection AP 偵測。





**刪除 E-mail**：透過“執行”下的“編輯”功能可以直接刪除設定好的某個 “E-mail” 的通知設定。

## 4. AP 管理

此功能主要能集中控管智鼎 CenOS5.0 核心的無線基地台，可掃描網路環境中所有智鼎的無線基地台並加入資料庫管理，透過此功能可以設定無線基地台的使用參數值，並可建立群組管理及 AP 地圖位置顯示等資訊。請點擊“AP 管理”選項進入設定

### 4.1 掃描無線基地台

此功能主要能掃描區域網路中所有智鼎的無線基地台並列表顯示，管理員可以在被管理無線基地台的列表內集中或單一去修改無線基地台的 IP 位址及登入密碼並納入資料庫集中控管。請點擊“AP 管理”→“掃描無線基地台” 進入管理

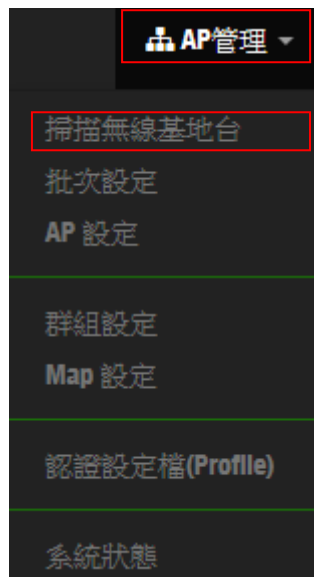

#### AP 集中管理操作程序說明

- 1) 請先確認網路 IP 位址是否都為相同網段及 VLAN
- 2) 點擊“偵測掃描”按鈕，開始進行區域掃描被管理的 AP。
- 3) 設定被管理 AP 的 IP 位址，完成後請重新啟動 AP
- 4) 等待約 1 分鐘後，確認所有的 AP 都重新啟動完成，再重新掃描一次，並將 AP 納入資料庫統一管理
- 5) 當全部的 AP 都納入資料庫管理後，及可進入“批次設定”功能集中設定所有被管理 AP 的參數值
- 6) 詳細操作可參考以下詳細說明

此裝置過濾功能主要是先選擇要尋找被管理的無線基地台是屬於哪個 VLAN 底下，並將找到的 AP 列表顯示

裝置過濾

VLAN#

預設密碼

排序

- **VLAN#**：選擇要掃描哪個 VLAN 的區域網路。
- **預設密碼**：主要是輸入被管理 AP 的登入密碼，讓系統可透過此密碼進入被管理 AP 擷取資料，若被管理 AP 的登入密碼沒有被修改則出廠預設密碼為 default。
- **Sort**：此功能主要是尋找出來的被管理 AP 列表排序方式，管理人員可以選擇以 IP 順序做列表排序或是 MAC 順序做列表排序
- **偵測掃描**：此按鈕單點一次將開始搜尋區域網路上所有智鼎的無線基地台。

掃描結果

#	Device	IP位址	MAC位址	密碼	主機名稱	韌體版本	韌體日期	IP位址	子網路遮罩	執行
1	<input type="checkbox"/>	192.168.20.254	8c:4d:ea:05:1c:6f	.....	CW-500-R1	Pme-CPE-IPQ60XX-CERIO V0.0.2	2024/06/03 20:19:28	192.168.20.254	255.255.255.0	<input type="button" value="Info"/>

- **#**：顯示被管理 AP 列表的項次。
- **Device**：可勾選要修改的 AP，若勾取欄位上的框表示全選，若勾取項次內的框表示單選。

#	Device	IP位址
1	<input type="checkbox"/>	192.168.2.254

全選 (指向 Device 欄位)  
單選 (指向 1 欄位)

- **IP 位址**：顯示被管理 AP 的 IP 位址
- **MAC 位址**：顯示被管理 AP 的 MAC 位址
- **密碼**：輸入被管理的登入密碼，預設的密碼為 default，假若被管理 AP 的登入密碼有被修訂過，可在此輸入正確的登入密碼

若登入無線基地台的密碼錯誤，系統將無法顯示被管理 AP 的資訊同時也無法匯入資料庫管理

- **Host Name**：顯示被管理無線基地台的名稱。
- **F/W Version**：顯示被管理無線基地台的韌體版本。
- **F/W Date**：顯示被管理無線基地台的韌體日期。
- **IP 位址**：此欄位可以單獨修改被管理無線基地台的 IP 位址。
- **Netmask**：此欄位可以單獨修改被管理無線基地台的子網路遮罩。
- **執行**：可點擊 Info 按鈕或下拉式選單。(如下說明)

：點擊 Info 按鈕可重新顯示單筆被管理 AP 的資訊。

**Info**  : 當單筆項目修改被管理 AP 的密碼或 IP 位址等，可點擊下拉式選單進行儲存並重新啟動被管理 AP 或者直接匯入資料庫進行集中管理。

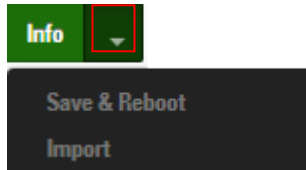

## Update IP Address & Netmask

此功能是當系統掃描到被管理 AP 至列表後並被勾選確認，則可在此修改設定被勾選的單筆或是多筆的被管理 AP 的 VLAN Tag 或 IP 位址

**更新IP位址和Netmask**

<b>管理埠</b>	VLAN 0 (192.168.20.0/24) <span style="float: right;">▼</span>	
<b>VLAN TAG</b>	<input type="checkbox"/> 1-4096	
<b>IP位址</b>	192.168.20.10	
<b>子網路遮罩</b>	255.255.255.0	<b>套用並重新啟動</b>

- **Control Port** : 可以設定被管理 AP 是要透過哪個 VLAN 進入管理。
- **VLAN TAG** : 可設定被管理 AP 是屬於在哪個 VLAN Tag。
- **IP Address** : 可設定整批被管理 AP 的 LAN IP 位址，以遞增方式進行，例如環境有 100 台被管理 AP，而在欄位上設定 IP 位址為 192.168.2.10，系統會遞增方式自動配置 IP 位址從 10 開始 11,12.... 一直到最後一台，將 100 台 AP 的 IP 位址自動設定完成。
- **NetMask** : 設定 IP 位址的子網路遮罩。



**Notice**

1. 當設定整批的 IP 位址後，請確實按下 Apply&Reboot 按鈕，才能確實完成修改所有被管理 AP 的 IP 位址
2. 當確認點擊“ Apply&Reboot”按鈕後，請等待約 40 秒，讓被管理 AP 重新啟動完成後，在重新掃描一次被管理 AP，則列表中會發現所有被管理 AP 的 IP 位址將全部完成設定好 IP
3. 確認 IP 無誤後，則可匯入資料庫進行集中控制管理。

## 4.2 批次設定

此頁面主要是集中控制管理 CenOS5.0 的 AP 模式無線基地台的無線功能，除了可以管理同時能強制更改整個被管理無線基地台所使用的模式，在這功能下可以整批集中管理無線基地台的群組管理/VLAN Tag 設定/IP 位址/設定檔套用/設定 Gateway 和 DNS 位址/被管理 AP 的系統時間/系統管理設定/無線的設定/無線進階設定/WMM 設定/韌體更新及重新啟動所有無線基地台等等。

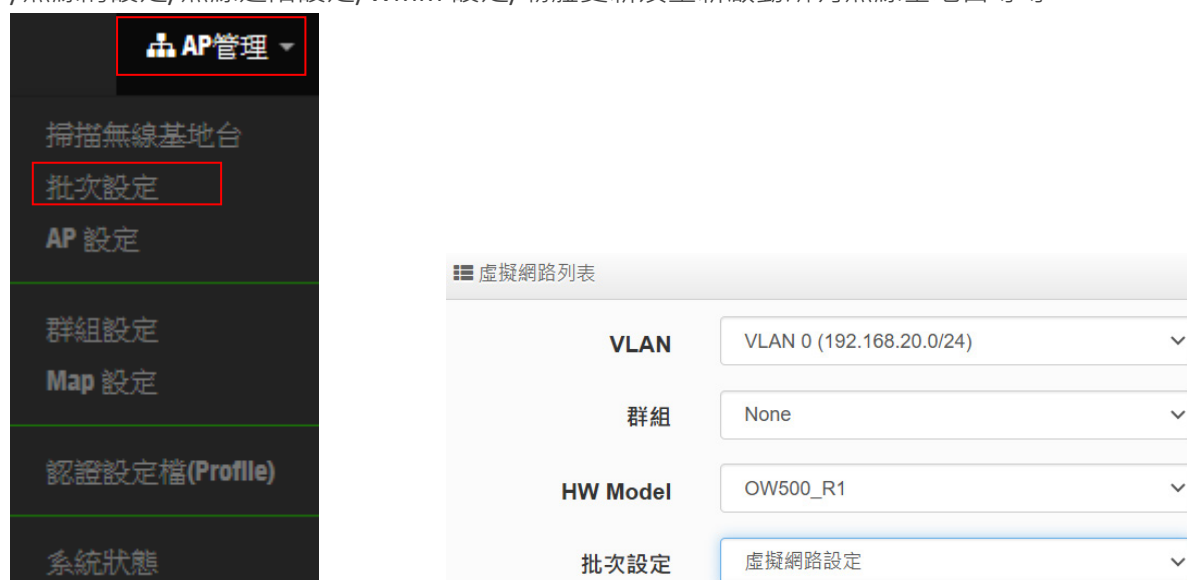

- **VLAN**：選擇要管理的 VLAN 環境。
- **群組**：若在“群組設定”功能上，有規劃群組，此 VLAN 網段將可以選擇 AP 要歸納哪個群組上。
- **批次設定**：主要設定所有被管理無線基地台的所有功能，包括 LAN/無線設定/網頁認證/系統等等。

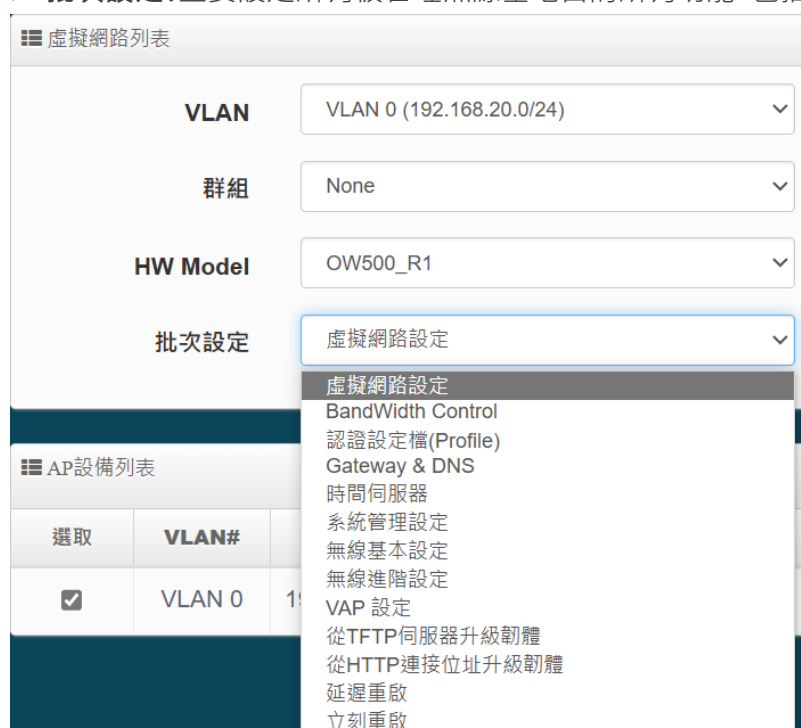

- **虛擬網路設定**：設定被管理 AP 的 2.4G/5G 的無線訊號啟用或關閉、Tag ID、IP 位址等等功



能。

- **BandWidth Control**：可管理使用最大/小頻寬，用戶頻寬管理可限制 IP/MASK, IP Range, Port(Service), SIP, RTP/RTSP, WEB 等等的頻寬限制。
- **認證設定檔(Profile)**：請先至“4.6 認證設定檔”建立資料檔後，則可在此選擇套用。
- **Gateway & DNS**：設定被管理無線基地台的閘道器及 DNS 位址。
- **時間伺服器**：設定被管 AP 的系統時間。
- **系統管理設定**：設定被管 AP 的登入密碼、主機名稱、啟用日誌紀錄、登入管理的連接埠以及設定系統自動重新啟動功能等。
- **無線基本設定**：設定被管理 AP 的無線運作模式、頻道、輸出功率等等

Notice

**無線基地台**：如果被管理 AP 為 2.4G 頻率則必須選擇 Radio 0(2.4G)，若為 5G 的頻率則必須選擇 Radio 1(5G)。

- **無線進階設定**：設定被管理 AP 的無線進階。
- **VAP 設定**：設定被管理無線基地台的 SSID 名稱，限制連線人數及加密等等。
- **從 TFTP 伺服器升級韌體**：可透過 TFTP 伺服器做整批更新所有被管理 AP 的韌體。
- **從 HTTP 伺服器升級韌體**：可透過 web 伺服器做整批更新所有被管理 AP 的韌體。
- **延遲重啟**：管理員可以將受管理的 AP 設定為在等待延遲秒數時間後重新啟動。
- **重新啟動**：當所有被管理的 AP 都設定完成後，需在此進行所有被管理 AP 的系統重新啟動，才能完成修改設定檔。

## 4.3 AP 設定

此管理頁面可以顯示 VLAN 下所有被管理 AP 的狀態是屬於離線還是上線，也能將特定的被管理無線基地台移出管理等。

AP管理 ▾

掃描無線基地台

批次設定

AP 設定

群組設定

Map 設定

認證設定檔(Profile)

系統狀態

虛擬網路列表

VLAN VLAN 0 (192.168.20.0/24)

AP設備列表 Create New Device 選擇全部 刪除 更新

VLAN#	設備	系統狀態	系統名稱	IP位址	MAC位址	連線時間	註解	執行
VLAN0	☑	🟢	CW-500-R1	192.168.20.254	8c:4d:ea:05:1c:6f	12:29		設定 ▾

#AP 設備列表



- **VLAN#**：顯示被管理 AP 屬於哪個 VLAN 網域。
- **設備**：選擇特定的被管理 AP。
- **系統狀態**：顯示被管理 AP 目前是離線或在線。(綠色為在線運作，離線為紅色)
- **系統名稱**：若被管理 AP 有設定系統名稱則將顯示被管理 AP 的系統名稱。
- **IP 位址**：顯示目前被管理 AP 的 IP 位址。
- **MAC 位址**：顯示目前被管理 AP 的 MAC 位址。
- **連線時間**：顯示目前被管理 AP 系統的啟動時間。
- **註解**：顯示自訂的註解。
- **執行**：可以刪除被管理 AP 在管理資料庫名單，或修改被管理 AP 的 IP 位址及資訊等等。

### #執行“設定”的部分

- **設定**：管理者可以修改被管理 AP 的 IP 位址、系統登入密碼和 Web 登入連接埠。如果管理員更換了 AP 設備，管理員可以修改新管理的 AP 的 MAC 位址。



無線基地台設定

VLAN	VLAN 0 (192.168.20.0/24)
群組	None
IP位址	192.168.20.254
MAC位址	8c:4d:ea:05:1c:6f
密碼	.....
HTTP埠	80 埠號
註解	

- VLAN: 顯示此無線基地台所屬的 VLAN
- 群組: 可選擇讓此無線基地台加入群組或更改群組
- IP 位址: 顯示此無線基地台的 IP 位址，也可在此更改 IP 位址
- MAC 位址: 顯示此無線基地台的 MAC 位址
- 密碼: 可修改此無線基地台的管理介面登入密碼
- HTTP Port: 登入此無線基地台的管理介面使用的埠號，預設為 80
- 註解: 可於此自訂自己備註的註解

## 4.4 群組設定

假如在同一個 VLAN 中有多個區域，每個區域的無線設定個有所不同時（比如不同部門或是不同樓層），則 AP 可透過群組方式管理，讓管理者能更清楚更方便進行無線基地台的管理。請點擊“AP 管理”→“群組設定”進入設定管理。

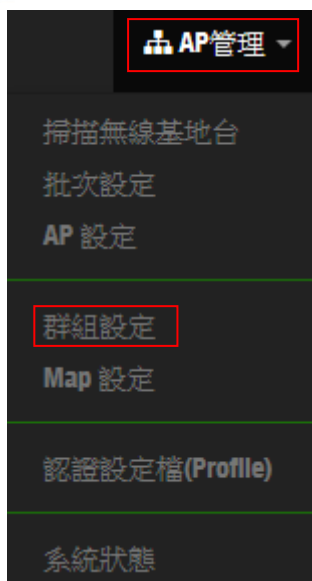

➤ **VLAN**：管理人員可以選擇要在哪個 VLAN 下建立群組。

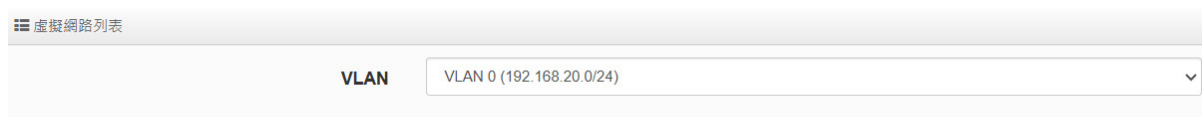

➤ **建立新群組**：管理人員可以點擊此按鈕建立或修改群組。



✓ **設備**：建立群組後，可點擊此“設備”按鈕進入選擇欲想加入的無線基地台



◇ 上述列表為此群組目前被管理 AP 的清單，若選取特定的無線基地台並按下“刪除”按鈕，

則會將已選取的無線基地台踢出群組。

- ◇ 上述列表為目前未加入群組的被管理 AP 清單，管理人員可以選取欲想加入的無線基地台並點擊“新增”按鈕則被選擇的無線基地台將進入“AP 設備列表”欄位中，表示選擇的無線基地台以確實為同一個群組。

## 4.5 Map 設定

地圖設置功能允許管理員將平面圖上傳到 DR-4000-CA 服務器，然後使用圖像將地圖導入 AP 用戶界面。上傳圖片後，管理員可以使用地圖設置功能映射 AP 網絡的位置。

請點擊“AP 管理”→“Map 設定”進入上傳地區平面圖，並加入 AP 位置

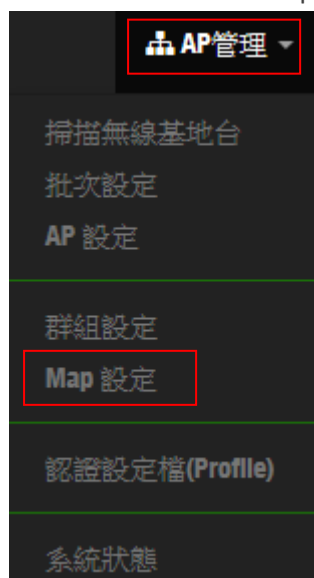

管理人員請點擊“建立新地圖”進入上傳圖片及編輯位置

Map 列表				建立新地圖
#	名稱	系統描述	執行	
-	-	-	-	

- **Map 名稱：**輸入此地圖的名稱。
- **描述：**可描述此圖的位置等相關資訊

Map 列表				建立新地圖
#	名稱	系統描述	執行	
1	Map0			檢示

**檢示**：當地圖列表中正確被創建後，管理員可以單擊“檢示”按鈕，進入顯示地圖與 AP 的布置位置，同時將滑鼠移置 AP 位置，則系統將會自動顯示 AP 的相關資訊。(建置地圖與 AP 佈置，請參考此按鈕的下拉式功能)。

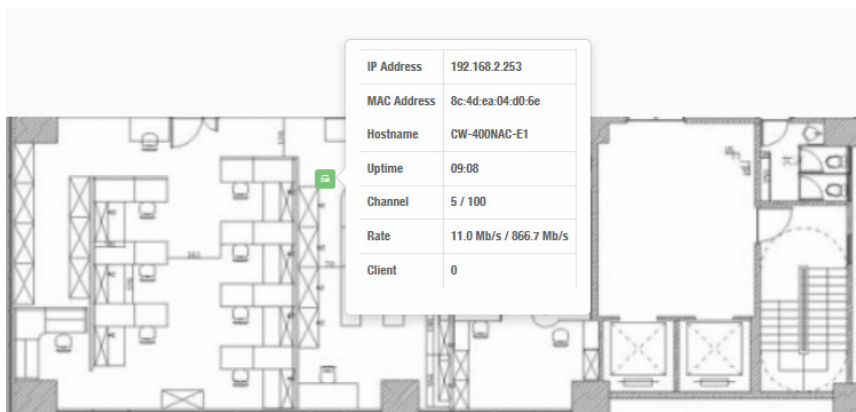

IP Address	192.168.20.254
MAC Address	8c:4d:ea:05:1c:6f
Hostname	CW-500-R1
Uptime	27:02
Channel	5 / 48
Rate	573.5 Mb/s / 1083.3 Mb/s
Client	0

## 展開檢示的下拉式按鈕功能

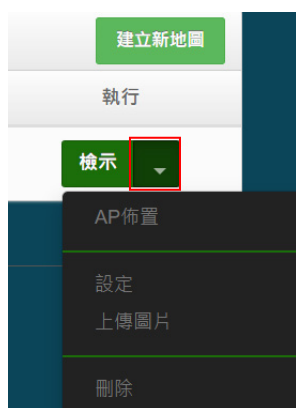

建置程序:

- 1) 請先點擊 Upload Image , 上傳地區的平面圖檔
- 2) 確認圖檔上傳成功後, 請點擊 Layout 進入設置 AP 位置

- **Layout** : 此功能主要能將 AP 拖曳到地圖架設的位置, 讓管理者清楚知道 AP 的架設方位, 方便管理。如下圖示, 上面欄位為無線基地台, 利用滑鼠拖曳方式將 AP 拉至正確架設位置, 確認完成後請點擊 Save 按鈕完成儲存動作



- **Setup**: 可重新修改 Map 的名稱及描述。
- **Upload Image** : 上傳地區平面圖



- **刪除**：刪除此 Map 資料。

設定完成後請記得重新啟動系統，在點擊 View 按鈕，將可正確顯示

## 4.6 認證設定檔 Profile

當所有 AP 需要啟用網頁認證功能，而網頁認證的條件規則，可以先在此建立一個設定檔，完成後即可以在至“3.2 批次設定”內去選擇套用。

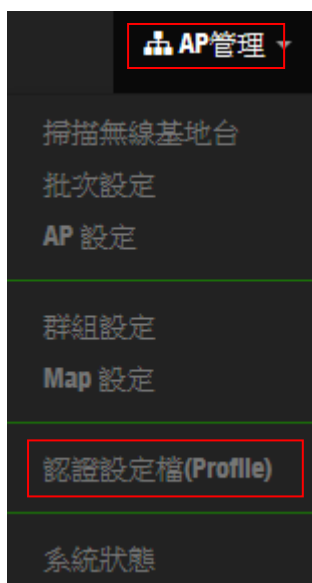



- a: 建立一個認證設定檔，名稱及描述等。
- b: 顯示認證設定檔的名稱。
- c: 顯示設定檔的描述。
- d: 顯示此設定檔的網頁認證功能是否要啟用。
- e: 編輯網頁認證的功能條件，當此條件設定後，在**“4.2 批次設定”**就能去套用給多台被管理 AP 的設定值，讓所有的被管理 AP 的網頁認證條件，都使用此設定檔。

 設定此下拉細項功能進階的說明，可參考 3.4 網頁認證功能詳細說明。

- f: 可刪除此設定檔或修改這設定檔的名稱描述。
- 按一下「身份驗證」按鈕可啟用或停用身份驗證功能。

➤ 建立新的設定檔：管理員可以於此建立新的認證設定檔。

編輯： 請點擊「網頁認證功能」按鈕可進入設定頁面啟用或停用功能。

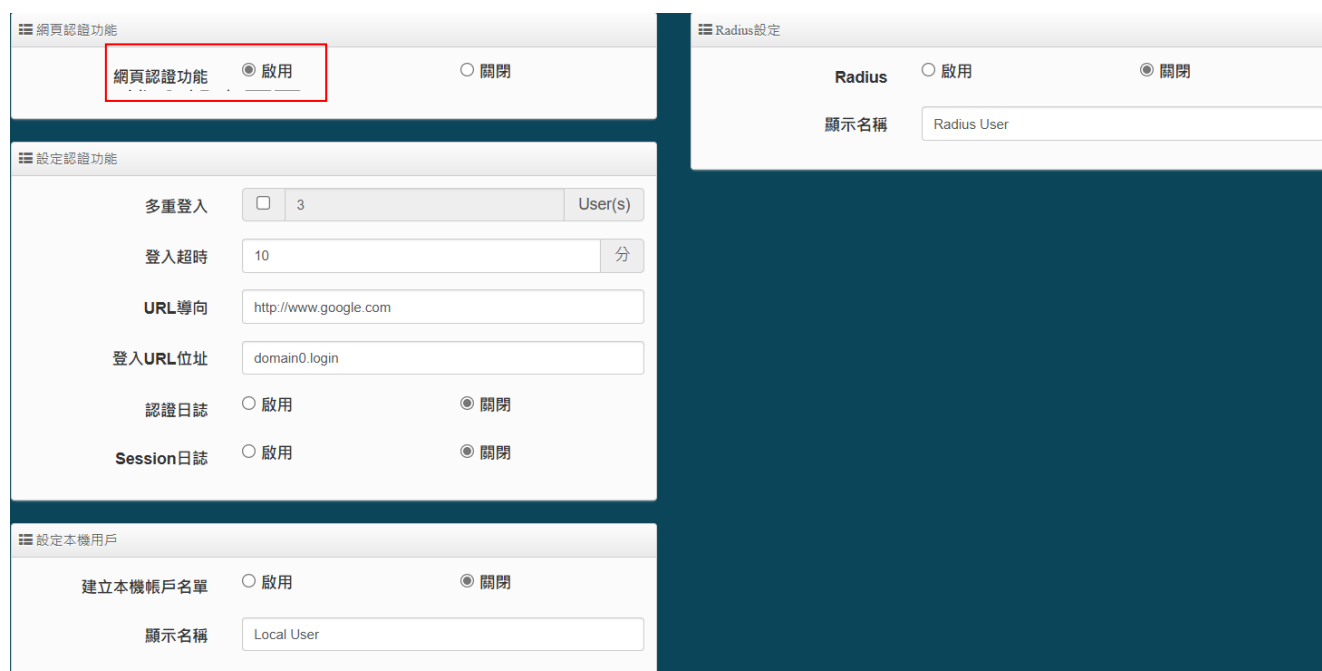

 設定此“網頁認證功能”的說明，可參考 3.4 網頁認證功能詳細說明。

## 4.7 系統狀態

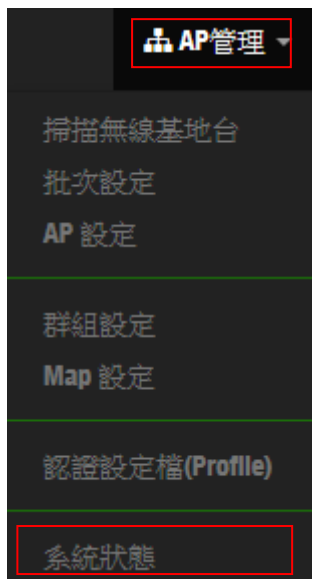

管理人員可以透過此頁檢視被管理 AP 的 Tx/Rx 流量資訊，顯示每台 AP 的連線人數以及可以檢視系統的 CPU / Memory 使用狀況並以圖像顯示流量圖表



The screenshot shows a web interface for managing APs. At the top, there is a 'VLAN' dropdown menu set to 'ALL'. Below that is a table titled 'AP設備列表'. The table has columns for 'VLAN#', '系統狀態', '系統名稱', 'IP位址', '連線時間', 'Radio Information', 'User(s)', and '執行'. One row is visible for VLAN0, showing a green power icon for status, name 'CW-500-R1', IP '192.168.20.254', connection time '10:06', radio info '5(573.5 Mb/s) / 36(1201.0 Mb/s)', and 2 users. A green '詳細' button is next to the row.

VLAN#	系統狀態	系統名稱	IP位址	連線時間	Radio Information	User(s)	執行
VLAN0	🔌	CW-500-R1	192.168.20.254	10:06	5(573.5 Mb/s) / 36(1201.0 Mb/s)	2	詳細

- **VLAN#**：顯示被管理 AP 所屬的虛擬區域網路資訊。
- **系統狀態**：顯示被管理 AP 的運作狀態，是否離線或上線。
- **系統名稱**：顯示被管理 AP 的名稱資訊。
- **IP 位址**：顯示被管理 AP 的使用 IP 位址資訊。
- **連線時間**：顯示被管理 AP 的運作時間。
- **Radio information**：顯示被管理 AP 所啟用的頻率與頻道資訊。
- **User(s)**：顯示被管理 AP 目前 Wi-Fi 連接人數。
- **執行**：點選詳細後可以進入，包括檢視系統的 CPU / Memory 使用狀況並以圖像顯示流量圖表

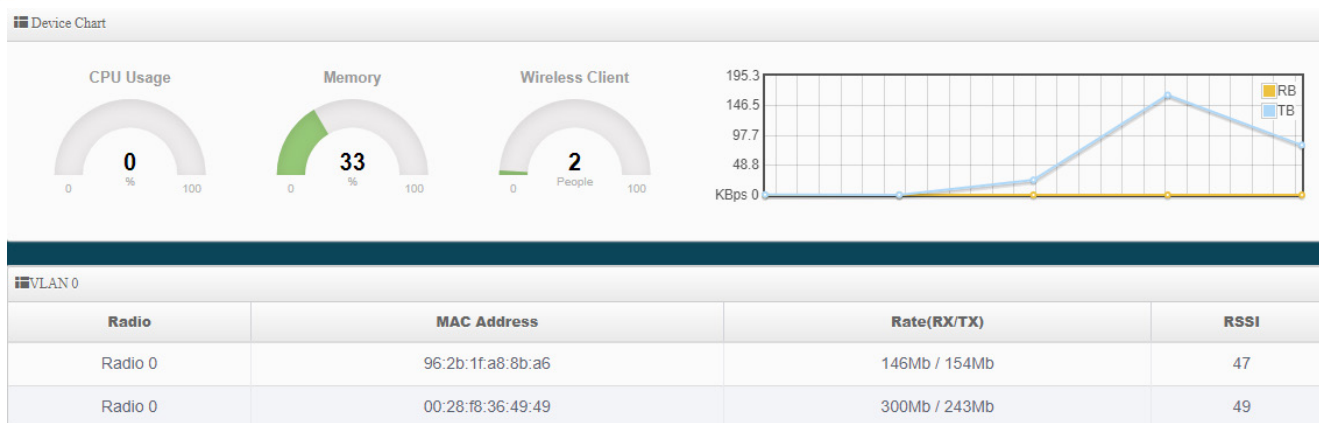

- **Radio**：顯示所連線的無線網路存取的 Radio 資訊，Radio 為 2.4Ghz AP, Radio1 為 5Ghz AP。
- **MAC Address**：無線基地台所連線的無線網路使用者存取網卡 MAC 位址資訊。
- **Rate(RX)接收**：顯示被管理 AP 無線接收連線速度。
- **Rate(TX)傳送**：顯示被管理 AP 無線送連線速度。
- **RSSI**：無線基地台所連線的無線網路存取的連線品質，以 RSSI 表示，數值越高品質越好。

## 5. 帳戶認證

此功能是一個 AAA 認證 RADIUS 服務器，可允許受管 Cerio AP 使用 RADIUS 服務器認證，且認證方式支援多種類型。當受管的 Cerio AP 設定外部 RADIUS 服務器啟用身份驗證時，必須將驗證的位址設定 DR-4000-CA 的 IP 地址，以正確重定向認證客戶端。(可參考 Cerio CenOS5.0 AP 的使用手冊)

Cerio 的 DR-4000-CA RADIUS 認證伺服器包括預生產票和遠端 LDAP (AD) 身份驗證類型，管理員必須先啟動 RADIUS 伺服器運作並設置認證帳戶。

### 5.1 RADIUS 伺服器

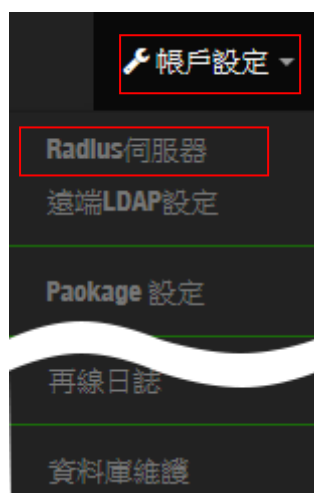

The Radius Server configuration interface shows the service status set to '關閉' (Off). The authentication port is 1812 and the accounting port is 1813. The Radius password field is currently empty.

服務	<input type="radio"/> 啟用	<input checked="" type="radio"/> 關閉
認證埠	1812	
計費埠	1813	
Radius 密鑰	(4-32 chars)	

- **服務:** 管理人員可以啟動或關閉 RADIUS 伺服器功能。
- **認證埠:** 此為標準的 RADIUS 伺服器，管理人員可以為此 RADIUS 伺服器設定埠號，建議使用預設標準的 1812 埠。
- **計費埠:** 此為標準的 RADIUS 伺服器統計/計費使用埠號，管理人員可以設定埠號，建議使用預設標準的 1813 埠。
- **Radius 密鑰:** 若啟動此服務管理人員須設定 RADIUS 伺服器的使用密鑰(Secret key)。

## 5.2 遠端 LDAP 設定

遠端 LDAP 認證，主要是 RADIUS 伺服器的帳戶是向遠端 LDAP 伺服器詢問，也就是說受管理的 Cerio AP 使用外部認證需設定指向 DR-4000-CA 的 RADIUS 伺服器認證，而帳戶則由 DR-4000-CA 去訪問遠端 LDAP 伺服器的帳戶，如下示意圖。目的是假如在現有環境中已經有 AD 或是 LDAP 伺服器，則 DR-4000-CA 無須再重複建置認證帳戶的資料庫，可直接與現有的 AD 或是 LDAP 伺服器整合。



LDAP 伺服器

服務  啟用  關閉

Radius埠 11812

Radius 密鑰 (4-32 chars)

- **服務:** 管理人員可以選擇啟動或關閉此服務。
- **LDAP 埠 :** 設定遠端 LDAP 使用的埠號
- **LDAP 密鑰:** 設定登入遠端 LDAP 伺服器的密鑰。

LDAP 伺服器列表

#	服務	IP位址	Base DN	執行
1	停用			編輯
2	停用			編輯
3	停用			編輯
4	停用			編輯

- **編輯:** 點擊“編輯”進入設定欲想連接遠端 LDAP 的資訊

**LDAP 伺服器設定**

服務  啟用  關閉

IP位址

埠號

用戶名稱

密碼

Base DN

帳戶屬性

Identity

- **服務:** 啟動或關閉此服務。
- **IP 位址:** 設定遠端 LDAP(AD)伺服器的 IP 位址。
- **埠號:** 設定遠端 LDAP(AD)伺服器所使用的埠號。
- **用戶名稱:** 設定可登入遠端 LDAP(AD)伺服器的帳戶。
- **密碼:** 設定可登入遠端 LDAP(AD)伺服器的帳戶密碼。
- **Base DN:** 設定遠端 LDAP(AD)伺服器的網域 DN 路徑。
- **帳戶屬性:** 設定遠端 LDAP(AD)伺服器登入的帳戶屬性。
- **Identity:** 設定帳戶所屬的身分。

## LDAP 設定

此功能可以設定認證逾時時間/時間限制級網路超時等

**LDAP 設定**

<b>逾時</b>	<input type="text" value="4"/>	秒
<b>時間限制</b>	<input type="text" value="3"/>	秒
<b>網路超時</b>	<input type="text" value="1"/>	秒



## 5.3 Package 設定

此功能為建置票券規則，每個票券規則可針對 session/流量/到期日等等上網限制，同時可設定系統自動產生的密碼規則，此票券管理可搭配智鼎的帳戶票卷輸出器 POS 系統，讓系統自動產生的認證帳戶透過熱感式印表機列印出來。



#	名稱	系統描述	Session時間	票卷流量	Expire After	到期	執行
0	Test-1	test1		60.00MB			編輯
1	Test-2	Test-2	20Minute(s)	0B			編輯
2	Test-3	Test-3		0B	1Hour(s)		編輯
3	Test-4	Test-4		0B		Per 1day 00:00	編輯
4	Test-5	Test-5		0B		Per Oday 17:00	編輯
6	Test-6			0B		Until Oday 14:00	編輯

- **建立新的 Package:** 管理人員可以點擊此按鈕來建置新的票券規則。

### 進入 Package 設定



**Package 名稱**

**系統描述**

**票卷流量**  **MB**

**Session 時間**  **分**

**Expire After**  **分**

**到期**

- **Package 名稱:** 設定此票券規則名稱。
- **系統描述:** 可簡單描述此規則概述。
- **票券流量:** 設定帳戶上網的使用流量限制。
- **Session 時間:** 設定帳戶上網的 Session 時數限制，當登入後開始計時，登出後則停止計時，等下次登入時繼續計時直到時數用完為止。
- **Expire After:** 設定帳戶登入後開始計時，直到設定的時數用完則停止。
- **到期:** 設定到期時間。

到期

- Unlimited
- 當日
- Until Time

- ✓ **Unlimited**：無限制
- ✓ **當日**：設定一個截止時間，當帳戶登入後開始計時，直到截止日到期將停止。  
*例如：設定 1 天時間，若帳戶在下午 3 點開通，則將在隔天下午 3 點截止。*
- ✓ **Until Time**：設定一個使用的時間點，不管帳戶有沒有登入，只要所設定的時間點到就停止。  
*例如：設定 1 天時間，不管帳戶什麼時間點開通，只要 00:00 點時間一到就停止。*

帳戶規則

用戶名稱長度

用戶名稱類型  數字  Letters  Mix

排除 L/l/1  排除 0/0  排除 U/V

密碼長度

密碼類型  數字  Letters  Mix

排除 L/l/1  排除 0/0  排除 U/V

- **用戶名稱/密碼長度**：設定系統自動產生帳戶名稱/密碼的長度。
- **用戶名稱/密碼類型**：設定系統自動產生帳戶/密碼的類型規則。
  - ✓ **數字**：表示系統產生的帳戶只為數字。
  - ✓ **Letters**：表示系統產生的帳戶只為英文字母。
  - ✓ **Mix**：表示系統產生的帳戶為數字與字母混和。

➤ #：在列表上的(0~9)數字是提供給網路控制伺服器(SP-800) 去選擇要列印哪一筆票券的規則

Package 列表

#	名稱
0	Test-1

## 5.4 建立帳戶

管理人員可以手動建置 RADIUS 伺服器的帳戶名稱與密碼，同時可以限制所建置的帳戶使用期限限制，也能套用票券規則的設定值去套用。

請點擊 “帳戶設定”→“建立帳戶”進入設定



設定帳戶

使用者名稱	(4-32 chars)
密碼	(4-32 chars)
Package	Test-6 <input type="button" value="套用"/>
票券流量	0 MB
Session 時間	0 分
Expire After	0 分
到期	<input type="radio"/> 關閉 <input checked="" type="radio"/> 啟用
日期(年/月/日)	2017 12 31
時間(時:分:秒)	23 59 59

- 使用者名稱：建立 RADIUS 伺服器的使用帳戶。
- 密碼：建立 RADIUS 伺服器的帳戶密碼。
- **Package:** 管理員可以選擇是否要套用票券的規則。
- **票券流量:** 管理人員可以限制此帳戶的使用流量，一旦流量使用完畢將停止此帳戶的服務。
- **Session 時間:** 設定帳戶上網的 Session 時數限制，當登入後開始計時，登出後則停止計時，等下次登入時繼續計時直到時數用完為止。
- **Expire After:** 設定帳戶登入後開始計時，直到設定的時數用完則停止。
- **到期:** 設定到期日期，不管帳戶有沒有登入，只要所設定的時間點到就停止。

## 5.5 搜尋帳戶

管理員可以透過此智慧型搜尋引擎功能在資料庫中搜索所有帳戶。利用此智慧型搜尋引擎可以透過條件式或關鍵字等查詢帳戶資料。

請點擊“帳戶設定”→“搜尋帳戶”進入搜尋

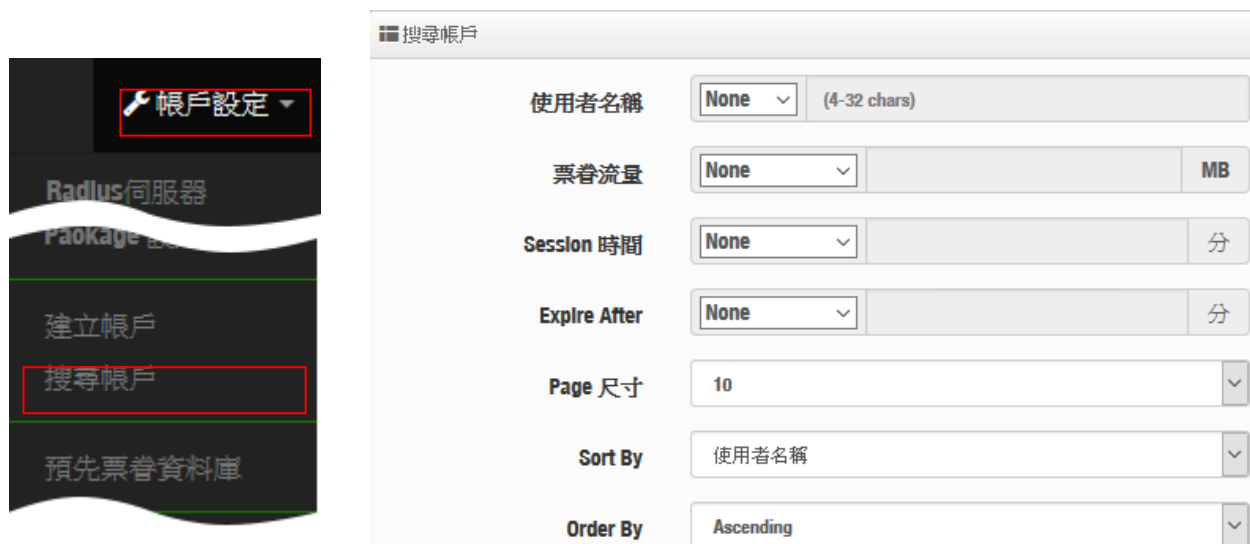

管理員可以在搜索引擎中選擇不同的數據類型關鍵查詢。

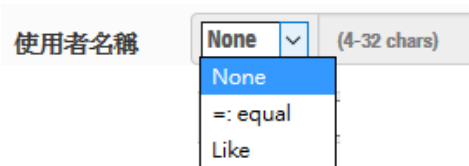

- **None**：表示不判斷條件搜尋全部帳戶。
- **Like**：關鍵字搜尋。

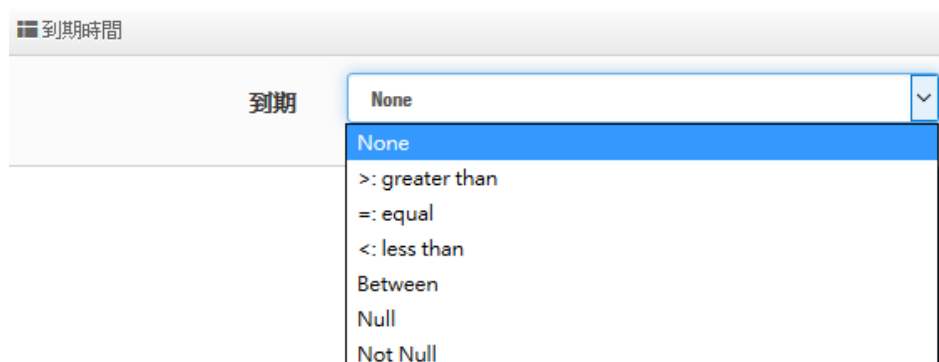

- **Greater then**：搜尋帳戶到期日大於以下設定的日期。

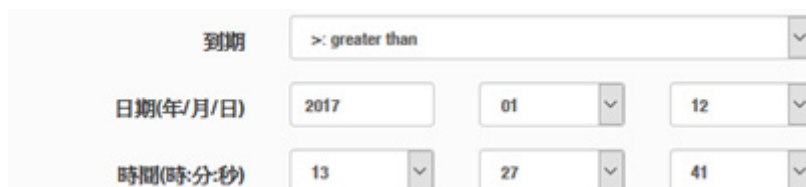

- **Equal**：搜尋帳戶到期日等於以下設定的日期。

到期

日期(年/月/日)

時間(時:分:秒)

- **Less then** : 搜尋帳戶到期日小於以下設定的日期。

到期

日期(年/月/日)

時間(時:分:秒)

- **Between** : 搜尋帳戶到期日的起始/結束區間的日期。

到期

Start Date(Y/M/D)

Start Time(H:M:S)

結束日期(Y/M/D)

結束的時間(H:M:S)

- **Null** : 搜尋沒有設定到期日的所有帳戶。
- **Not Null** : 搜尋有設定到期日的所有帳戶。

## 5.6 預先票券資料庫

此功能為預先設定票券，管理人員可以在這功能頁面上一次產生多筆帳戶  
請點擊 “帳戶設定”→”預先票券資料庫”新增多筆帳戶資料庫

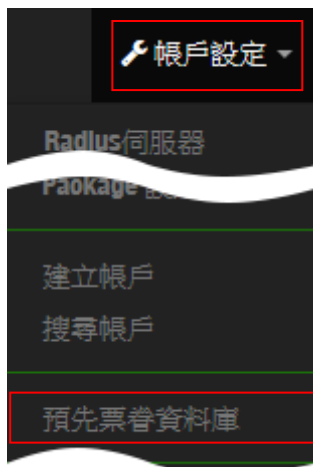

匯入資料庫

方式

檔案

DB 列表

#	Project	Session 時間	票券流量	Expire After	到期	Count	執行
-	-	-	-	-	-	-	-

匯入資料庫：假若先前已經有建立過資料庫，並將資料庫匯出檔案，可在此復原資料庫內的帳戶。



**匯入資料庫**

方式

檔案

- **方式**：選擇要復原資料庫的檔案類型。
- **檔案**：選擇要復原的資料庫檔案。

**DB 列表**：可顯示資料庫表單以及新建資料庫。

**DB 列表**

#	Project	Session 時間	票卷流量	Expire After	到期	Count	執行
-	-	-	-	-	-	-	-

管理人員請點擊“**建立新的項目**”按鈕，可建立多筆帳戶的資料庫

**Project 設定**

**Project 名稱**

**票卷流量**

**Session 時間**

**Expire After**

**到期**  關閉  啟用

- **Project 名稱**：設定新增的帳戶資料庫名稱。
- **票券流量**：管理人員可以設定此資料庫的帳戶所能使用多少流量。
- **Session 時間**：管理人員可以設定此資料庫的帳戶上網 Session 時數限制，當登入後開始計時，登出後則停止計時，等下次登入時繼續計時直到時數用完為止。
- **Expire After**：設定帳戶登入後開始計時，直到設定的時數用完則停止。
- **到期**：設定此資料庫的帳戶使用網路到期時間。

**日期(年/月/日)**

**時間(時:分:秒)**

預先票卷規則

用戶名稱長度

用戶名稱類型  數字  字母  混合

排除 L/I/1  排除 0/0  排除 U/V

密碼長度

密碼類型  數字  字母  混合

排除 L/I/1  排除 0/0  排除 U/V

票卷號

- 用戶名稱/密碼長度：設定系統自動產生帳戶名稱/密碼的長度。
- 用戶名稱/密碼類型：設定系統自動產生帳戶/密碼的類型規則。
  - 數字：表示系統產生的帳戶只為數字。
  - Letters：表示系統產生的帳戶只為英文字母。
  - Mix：表示系統產生的帳戶為數字與字母混和。

## 5.7 設定熱感式印表機

此功能須搭配智鼎的帳戶票卷輸出器 POS 系統，主要是設定整合智鼎的 POS 系統讓 DR-4000-CA 自動產生一組帳戶並透過帳戶票卷輸出器 POS 系統列印出來，帳戶的產生則由本章節”5.3 Package 設定”

熱感式印表機可搭載兩種款式，分別普通型及 QR Code 型熱感式印表機，如下建置架構說明

### # 搭載 SP-800-PRINTER ( 普通型熱感式印表機 )

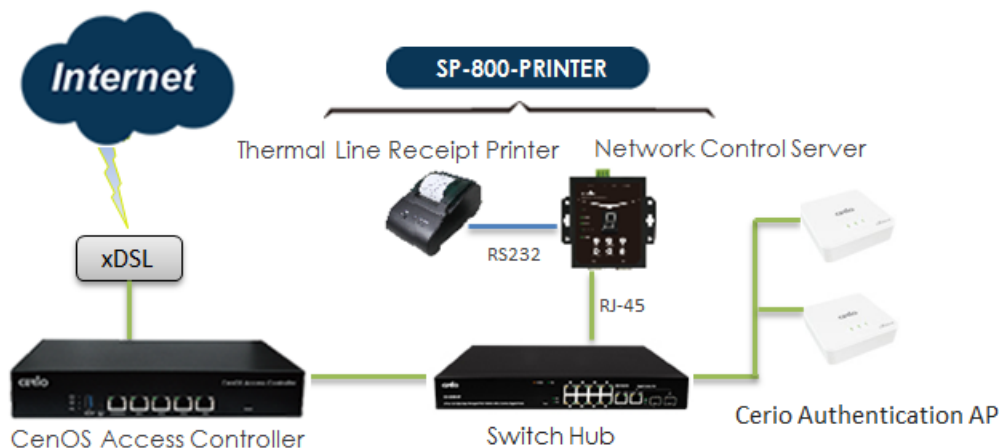

## # 搭載 SP-800-QRCPRT ( QR Code 型熱感式印表機 )

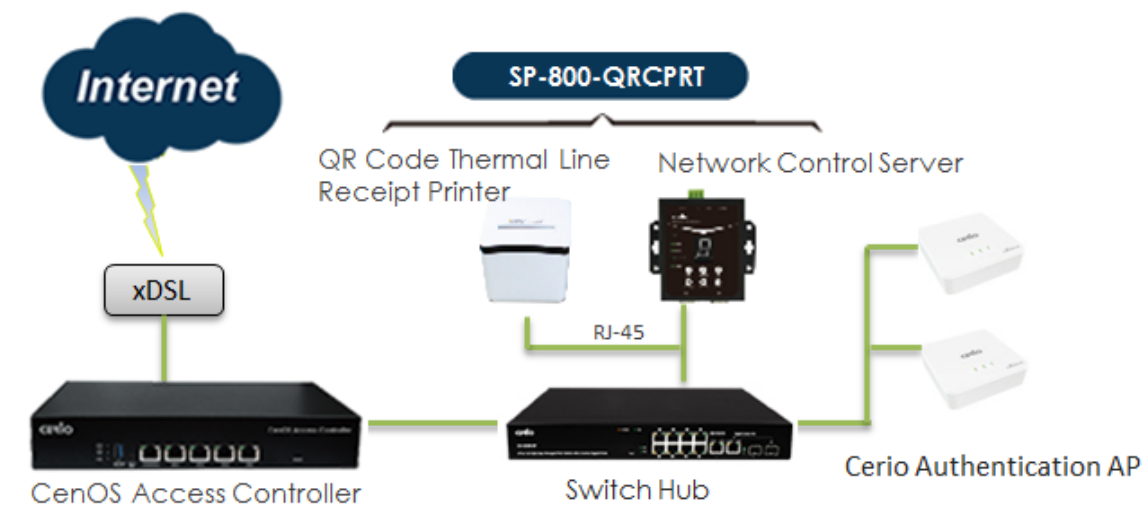

印表機設定

IP位址	<input type="text"/>
Command Port	5000
印表機類型	普通的熱感式印表機
COM Port	COM1
New Look Pasword	1234
系統描述	<input type="text"/>

- IP 位址 設定網路控制伺服器的 IP 位址 (SP-800)
- Command Port: 設定網路控制伺服器的埠號(SP-800)
- 印表機類型: 選擇所使用的熱感式印表機。

印表機類型

- 普通的熱感式印表機
- QRCode熱感式印表機
- 普通的熱感式印表機

- QRCode 熱感式印表機: 若採購智鼎 SP-800-QRCPRT POS 系統則選擇此設定。
- 普通的熱感式印表機: 若採購智鼎 SP-800-PRINTER POS 系統則選擇此設定。
- COM Port: 選擇熱感式印表機所連接到 SP-800 的 COM 埠



若使用 QRCode 熱感式印表機並以 RJ-45 連接至內部網路, 則必須選擇 RJ-45

<b>GOM Port</b>	RJ-45
	COM1
	COM2
	RJ-45
<b>印表機IP位址</b>	<input type="text"/>
<b>印表機 Port</b>	9100
<b>QRCode類型</b>	關閉

- ✓ **印表機 IP 位址:** 設定 QR Code 熱感式印表機的 IP 位址
- ✓ **印表機 Port:** 設定 QR Code 熱感式印表機的使用連接埠號
- ✓ **QR Code 類型:** 可設定要列印出 RQ Code 碼的大小或關閉。
- **New Look Password:** 設定 SP-800 的按鍵鎖密碼，預設為 1234
- **描述:** 可自行設定此描述說明。

## # Package 列表

當設定完成“5.3 Package”規則後則會在此欄位顯示筆數，依照需求勾選，被勾選的 Package 數字將會顯示在 SP-800 上，假若在 SP-800 選擇 3，則系統將會自動產生一筆帳戶列印出來並套用 Package3 的規則。

Package 列表			
Package#	啟用	名稱	系統描述
0	<input type="checkbox"/>	Test-1	no limit
1	<input type="checkbox"/>	TEST-2	Flow limit
2	<input type="checkbox"/>	TEST-3	Session limit
3	<input type="checkbox"/>	TEST-4	only 60 min
4	<input type="checkbox"/>	TEST-5	Per day
5	<input type="checkbox"/>	Package5	



比如選擇 3，則 DR-3000 系統將會自動產生一筆 Package3 規則的帳戶並列印出來

## 5.8 歷史日誌

能調閱所有帳戶的歷史紀錄，包含帳戶的使用流量，登出/登入訊息，帳戶的使用 IP/MAC 位址，及帳戶連接的 AP 等等資訊

History List										
#	用戶名稱	登入時間	Logout Time	IP	MAC	Input Bytes	Output Bytes	AP IP	AP MAC	系統狀態
-	-	-	-	-	-	-	-	-	-	-

## 5.9 線上日誌

此功能可檢視所有目前在線的帳戶名單資訊

Online Log										
#	Username	Login Time	Session Time	IP	MAC	Input Bytes	Output Bytes	AP IP	AP MAC	
-	-	-	-	-	-	-	-	-	-	-

若要記錄即時線上帳戶資訊功能，則必須要配合智鼎 AP 的網頁認證功能設定啟用 RADIUS 認證並啟用 Accounting 服務才能完整記錄即時線上帳戶的所以資訊，如下圖所示

# 智鼎 AP 的認證功能介面 ( 使用 CenOS5.0 核心 )



**Radius Setup**

**Enable**
                         
  **Disable**

**Display Name**     

**Primary Server IP**     

**Secondary Server IP**     

**Authentloation Port**       Port

**Aooounting Service**        Port

**Authentloation Type**       **PAP**                       **CHAP**

**Secret Key**

## 5.10 資料庫維護

主要可清除資料庫內帳戶的資料，包含已經到期的帳戶，預先票券的帳戶或所有的帳戶刪除

**帳戶資料庫**

<b>帳戶到期</b>	<input type="text" value="0"/>	<span style="background-color: #008000; color: white; padding: 2px 5px;">清除</span>
<b>預先票卷帳戶</b>	<input type="text" value="0"/>	<span style="background-color: #008000; color: white; padding: 2px 5px;">清除</span>
<b>所有的帳戶</b>	<input type="text" value="0"/>	<span style="background-color: #008000; color: white; padding: 2px 5px;">清除</span>



當按下清除按鈕後，系統將立即清除帳戶，當清除後則無法復原帳戶，請注意確認後再執行

## 6. 進階

### 6.1 IP 過濾設定

管理者可以在此管理來源端到目的端或是目的端到來源的 IP 流向及服務端口(Port)讀取控制，並可套用 IP 群組或埠群組限制，同時可啟用封包監聽功能，增加網路安全機制。此 IP 過濾規則最大可建置 64 筆資料

請點擊“進階”→“IP 過濾設定”進入列表，並在列表上點擊“編輯”按鈕進入設定



#	啟動	註解	通訊協定	執行	來源位址/Mask	來源埠	目的位址/Mask	目的埠	編輯
1	InActive	-	ALL	Deny	-	-	-	-	編輯
2	InActive	-	ALL	Deny	-	-	-	-	編輯
3	InActive	-	ALL	Deny	-	-	-	-	編輯
4	InActive	-	ALL	Deny	-	-	-	-	編輯
5	InActive	-	ALL	Deny	-	-	-	-	編輯

➤ 點擊編輯進入設定頁面



➤ **啟動:** 管理員可以選擇啟用或關閉此規則

➤ **註解:** 可輸入此規則的註解描述。

#### IP 過濾規則



➤ **政策:** 可選擇此規則是要拒絕或是通行。

➤ **通訊協定:** 可選擇通訊埠(Port)的協定屬性

➤ **時間表:** 可套用時間表的規則，透過時間表決定使用特定的時間點去拒絕或通行。

### 來源規則：設定來源端位址

☰ 來源規則

本身     啟用     關閉

來源位址/Mask:

來源 IP 群組:

介面:

- **本身:** 假若來源端為本機，管理員則可以直接選擇啟用。
- **來源位址/Mask:** 設定來源端 IP 位址及 MASK 遮罩。
- **來源 IP 群組:** 假若是要過濾整個 IP 區間，可先建置 IP 群組，再將群組套用至此即可。
- **介面:** 可選擇來源端介面是 WAN 或 LAN

### 目的端規則：設定目的端位址

☰ 目的端規則

本身     啟用     關閉

目的位址/Mask:

目的端的 IP 群組:

介面:

- **本身:** 假若目的端為本機，管理員則可以直接選擇啟用。
- **目的位址/Mask:** 設定目的端 IP 位址及 MASK 遮罩。
- **目的端 IP 群組:** 假若是要過濾整個 IP 區間，可先建置 IP 群組，再將群組套用至此即可。
- **介面:** 可選擇目的端介面是 WAN 或 LAN

## 6.2 IP 群組設定

管理員可在此建置多組的 IP 位址組成一個群組，主要能在 IP 過濾設定功能上進行套用此 IP 群組做為安全管控。共可建置 20 筆 IP 位址群組管理。



IP 群組列表		
#	註解	編輯
1	IP Group 0	編輯
2	IP Group 1	編輯
3	IP Group 2	編輯
4	IP Group 3	編輯
5	IP Group 4	編輯
6		編輯

請點擊“編輯”按鈕進入編輯 IP 群組設定

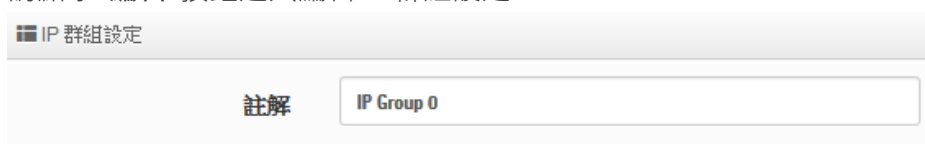

IP 群組設定

註解: IP Group 0

➤ 註解: 輸入此 IP 位址群組的註解。



IP位址設定

IP位址類型: 單一IP位址

IP位址: [ ]

註解: [ ] 新增

➤ IP 位址類型: 管理人員可以選擇加入單一 IP 位址/IP 位址的範圍區間或是整個區域網域等

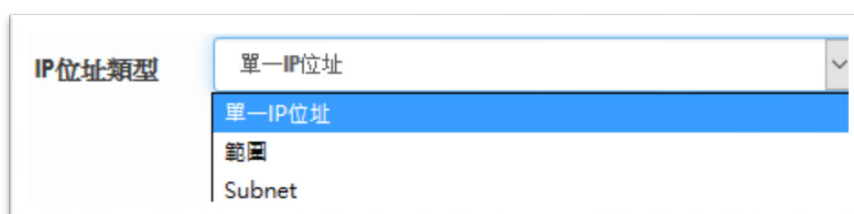

- 單一 IP 位址: 輸入單一個 IP 位址
- 範圍: 輸入 IP 位址的起始/結束範圍區間
- Subnet: 輸入一個區域網域，例如 192.168.2.0/24 表示 Class C 網段

## 6.3 Port 群組設定

管理員可在此建置多組的 Port 組成一個群組，主要能在 IP 過濾設定功能上進行套用此 Port 群組做為安全管控。共可建置 20 筆 Port 群組



Port 群組列表		
#	註解	編輯
1	Port Group 0	<a href="#">編輯</a>
2	Port Group 1	<a href="#">編輯</a>
3	Port Group 2	<a href="#">編輯</a>
4	Port Group 3	<a href="#">編輯</a>
5	Port Group 4	<a href="#">編輯</a>
6	Port Group 5	<a href="#">編輯</a>

請點擊“編輯”按鈕進入編輯 Port 群組

A screenshot of the 'Port 群組設定' (Port Group Settings) form. It has a title bar 'Port 群組設定'. Below the title bar, there is a label '註解' (Description) and a text input field containing 'Port Group 0'.

➤ 註解: 輸入此 Port 群組的註解。

A screenshot of the 'Port 類型' (Port Type) dropdown menu. The dropdown is open, showing three options: '單一 Port' (Single Port), '單一 Port' (Single Port), and '範圍' (Range). The first '單一 Port' option is currently selected.

- 單一 Port: 管理員可以新增一個 Port 號。
- 範圍: 管理員可以新增一組 Port 號範圍區間。

## 6.4 MAC 過濾設定

管理人員可以利用此頁面功能直接針對使用者的 MAC 位址進行網際網路的存取管制。此系統最大可設定 64 筆 MAC 位址。





MAC過濾規則				
模式 <span>拒絕</span>				
MAC過濾列表				
#	啟動	註解	MAC位址	政策
1	<input type="checkbox"/>			Always Run
2	<input type="checkbox"/>			Always Run
3	<input type="checkbox"/>			Always Run
4	<input type="checkbox"/>			Always Run
5	<input type="checkbox"/>			Always Run
6	<input type="checkbox"/>			Always Run

- **模式:** 管理員可以選擇 MAC 過濾條件為拒絕或允許通過。
  - **拒絕:** 當選擇為拒絕則 MAC 位址的名單將會拒絕通行，表單以外的 MAC 位址允許通行。
  - **允許:** 當選擇為允許則 MAC 位址的名單將會允許通行，表單以外的 MAC 位址拒絕通行。
- **註解:** 輸入 MAC 位址的註解。
- **MAC 位址:** 輸入 MAC 位址。(可省略"::"符號，例如 MAC 位址 8c:4d:ea:11:22:33 則可直接輸入 8c4dea112233，以上兩種格式均可)
- **政策:** 政策管理主要可套用時間規則，目的可以在某特定的時間點做過濾的動作。

## 6.5 虛擬伺服器設定

如果管理人員希望外部可以讀取區網內開放的特定服務如 IP 網路攝影機、網頁伺服器、FTP 伺服器等讓服務透過通訊埠(Port)對外連接，可設定此功能。此虛擬伺服器可建置 64 筆規則。



虛擬伺服器列表							
#	啟動	註解	通訊協定	外部公共埠號	內部伺服器IP位址	內部伺服器埠號	編輯
1	InActive	-	TCP	-	-	-	編輯
2	InActive	-	TCP	-	-	-	編輯
3	InActive	-	TCP	-	-	-	編輯
4	InActive	-	TCP	-	-	-	編輯
5	InActive	-	TCP	-	-	-	編輯
6	InActive	-	TCP	-	-	-	編輯

請點擊“編輯”按鈕進入虛擬伺服器設定

- **啟動**：管理人員可以啟動或關閉此筆虛擬伺服器規則。
- **註解**：可描述此規則說明。
- **通訊協定**：請選擇使用 TCP 或 UDP 的通訊協定。
- **介面**：選擇一個對外網路的介面。
- **外部公共埠號**：設定外部連線至內部伺服器所使用的埠號。
- **內部伺服器 IP 位址**：輸入要對外的內部伺服器 IP 位址
- **內部伺服器埠號**：設定內部伺服器所使用的埠號。
- **時間表**：管理員可套用「時間規則」，透過時間規則可在特定的時間點開啟或關閉服務。

## 6.6 存取控制設定

此功能將可以讓網管人員限制或允許網路使用者成員或公司員工上網行為，利用此規則進行以「通訊協定」、「網域或關鍵字」或是「應用程式」進行阻擋或允許。可設定 64 筆管理規則。

#	啟動	註解	通訊協定	編輯
1	InActive	-	ANY	編輯
2	InActive	-	ANY	編輯
3	InActive	-	ANY	編輯
4	InActive	-	ANY	編輯
5	InActive	-	ANY	編輯
6	InActive	-	ANY	編輯

請點擊「編輯」按鈕進入設定管理

## 存取控制規則：

- **啟動**：可選擇啟動或關閉功能。
- **描述**：可輸入此規則描述。
- **通訊協定**：可選擇要過濾的通訊協定。

- **ANY**：針對所有的通訊協定做規則管理。
- **TCP**：只針對 TCP 的通訊協定做規則管理。
- **UDP**：只針對 UDP 的通訊協定做規則管理。

- ✓ **本地端 IP 位址**：輸入要管理的本地端 IP 位址或 IP 區間。
- ✓ **本地埠**：輸入要管理的本地埠，若要設定區間可用“:”表示，例如(1:65535)。
- ✓ **目的端 IP 位址**：輸入目的端 IP 位址或 IP 區間。
- ✓ **目的埠**：輸入要管理的目的埠，若要設定區間可用“:”表示，例如(1:65535)。

- **ICMP**：只針對 ICMP 的通訊協定做規則管理。

- ✓ **本地端 IP 位址**：輸入要管理的本地端 IP 位址或 IP 區間。

- **內容過濾**：可針對「關鍵字」進行規則設定，請在「關鍵字」欄位中輸入「關鍵字」後按下「新增」鍵，若要刪除請按「移除」鍵。

☰ IP位址設定

本地端IP位址  -

本地埠

目的端IP位址  -

目的埠

介面 所有的VLAN ▼

---

☰ 設定內容關鍵字

關鍵字  新增

---

☰ 關鍵字列表

#	關鍵字	執行
-	-	-

- ✓ **本地端 IP 位址:** 輸入要管理的本地端 IP 位址或 IP 區間。
- ✓ **本地埠:** 輸入要管理的本地埠，若要設定區間可用“:”表示，例如(1:65535)。
- ✓ **目的端 IP 位址:** 輸入目的端 IP 位址或 IP 區間。
- ✓ **目的埠:** 輸入要管理的目的埠，若要設定區間可用“:”表示，例如(1:65535)。
- ✓ **關鍵字:** 輸入要過濾的內容關鍵字。(目前只支援英文關鍵字)。

- **應用程式:** 系統已預設有多筆應用程式，管理人員可點擊下拉選單去選擇要過濾的應用程式。

☰ IP位址設定

本地端IP位址  -

本地埠

目的端IP位址  -

目的埠

---

☰ 應用程式設定

應用程式 AIM ▼

AOL instant messenger (OSCAR and TOC)

- **網域名稱過濾:**  
管理員可針對「網域名稱」進行規則設定，請在「網域」欄位中輸入要過濾的網域名稱後按下「新增」鍵即可，若要刪除請按「移除」鍵。



The screenshot shows a configuration window titled "IP位址設定". It contains four sections:

- 本地端IP位址**: Two input fields for local IP address.
- 本地埠**: A single input field for local port.
- 目的端IP位址**: Two input fields for destination IP address.
- 目的埠**: A single input field for destination port.

Below this is a section titled "設定網域名稱" with a "網域名稱" input field and a green "新增" button. At the bottom is a table titled "網域名稱列表":

#	網域名稱	執行
-	-	-

➤ **設定 MAC 位址**：管理員可針對特定的 MAC 去做條件過濾。

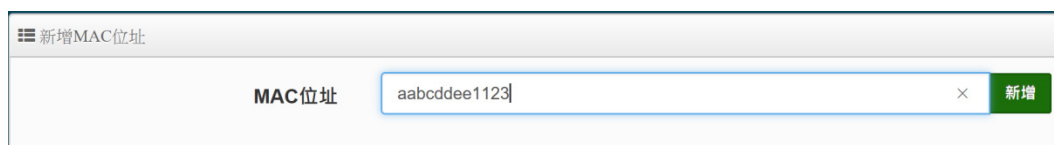

The screenshot shows a configuration window titled "新增MAC位址". It contains a "MAC位址" input field with the value "aabcddee1123" and a green "新增" button.

設定完成後，請點擊 "儲存" 按鈕後記得須點擊 "重新啟動"，完成功能運作。

## 6.7 IP Routing 設定

IP 路由設置主要設定 RIP ( 路由信息協議 ) 和 OSPF ( 開放最短路徑優先 ) 路由等協議。





➤ **OSPF 設定：**

- **服務:** 管理員可以設定啟用或關閉 OSPF 協議
- **Route ID:** 標示 OSPF 的 Router ID，每台的 Router ID 都必須有不同的 Router ID
- **透過 OSPF 分發 RIP:** 管理員可以選擇啟用或關閉。

### OSPF Network Setting

✓ **#Area:** 表示 OSPF 路由協議的區域代碼，可以是十進制中的任意數字，默認值為 0。

➤ **RIP 設定**

- **服務:** 管理員可以設定啟用或關閉 RIP 協議
- **透過 RIP 分發 OSPF:** 管理員可以選擇啟用或關閉。

☰ RIP Side(Devices) 設定

WAN0	<input type="radio"/> 啟用	<input checked="" type="radio"/> 關閉
.	<input type="radio"/> 啟用	<input checked="" type="radio"/> 關閉
WAN3	<input type="radio"/> 啟用	<input checked="" type="radio"/> 關閉
VLAN0	<input type="radio"/> 啟用	<input checked="" type="radio"/> 關閉
.	<input type="radio"/> 啟用	<input checked="" type="radio"/> 關閉
VLAN7	<input type="radio"/> 啟用	<input checked="" type="radio"/> 關閉

- ✓ **RIP Side(Devices) 設定:** 管理員可以設定 Router RIP 路由協定，其中 WAN/LAN 代表的是路由器(本機)所連接的其他網路區段。

## 6.8 IP Routing 規則設定



☰ IP Routing 規則列表

#	服務	目的端的 Net/Mask	Via	OSPF	RIP	編輯
1	inactive	-	-	停用	停用	編輯
2	inactive	-	-	停用	停用	編輯
3	inactive	-	-	停用	停用	編輯
.						
18	inactive	-	-	停用	停用	編輯
19	inactive	-	-	停用	停用	編輯
20	inactive	-	-	停用	停用	編輯

請點擊“編輯”按鈕進入 Routing 設定

☰ IP Routing 規則設定

服務  啟用  關閉

目的端的 Net/Mask

Via  預設匣道  介面

預設匣道

OSPF  啟用  關閉

RIP  啟用  關閉

- **服務:** 管理員可以選擇啟動或關閉此筆的路由規則。

- 目的端的 **Net/Mask**: 設定目的端的 Net / Mask 網域。
- **Via**: 可選擇手動輸入閘道位址或是選擇本機的介面位址。
- **OSPF/RIP**: 管理人員可以選擇是否要啟用 OSPF 或 RIP 協議。

## 6.9 時間規則

管理者可以定義時間規則去管理 IP 過濾、MAC 過濾和虛擬服務器等條件，透過時間規則進行啟用或停止。系統預設可建置 10 筆時間政策(Time Policy)，並於每筆時間政策(Time Policy)下支援 300 筆時間規則。

請先點選「進階設定」→「時間規則」進入頁面。



#	Comment	Mode	Edit
1	Polloy 1	On Schedule	<a href="#">Edit</a>
2	Polloy 2	On Schedule	<a href="#">Edit</a>
...			
9	Polloy 9	On Schedule	<a href="#">Edit</a>
10	Polloy 10	On Schedule	<a href="#">Edit</a>

請點擊“編輯”按鈕進入時間規則設定頁面

時間規則設定 / Rule 1

---

時間規則

註解:

模式:  依照時間表  依照時間表之外

---

時間規則列表 [建立新規則](#)

#	日	一	二	三	四	五	六	時間	執行
1	<a href="#">啟動</a>	<a href="#">啟動</a>	<a href="#">啟動</a>	<a href="#">啟動</a>	<a href="#">啟動</a>	<a href="#">啟動</a>	<a href="#">啟動</a>	08:00 - 20:59	<a href="#">編輯</a>
2	<a href="#">啟動</a>	<a href="#">啟動</a>	<a href="#">啟動</a>	<a href="#">啟動</a>	<a href="#">啟動</a>	<a href="#">啟動</a>	<a href="#">啟動</a>	07:00 - 07:59	<a href="#">編輯</a>

- **描述**: 管理員可輸入此規則描述。
- **模式**: 可選擇依照時間表內執行或依照時間表外執行等。
- **時間規則點**: 可點擊“建立”按鈕設定時間表。

設定完成後，請點擊“儲存”按鈕後記得須點擊“重新啟動”，完成功能運作。

## 7. 工具

### 7.1 系統設定管理

管理者可以在備份此系統現行環境的所有設定資料或還原備份設定或回復系統預設值等功能，請先點選「工具」→「系統設定管理」進入頁面。



- **下載系統設定備份檔案**：點選「儲存」鍵即可開始備份整個系統的設定值，請指定儲存備份的「系統設定檔」至你所指定的電腦磁碟裝置中，日後可透過此設定檔回復系統設定值。
- **回存系統設定備份檔案**：請先點選「瀏覽」鍵選取一個先前您曾經備份過得設定檔，再點選「上傳」，即可回復至先前的備份設定。
- **還原系統預設值**：請直接點選「預設值」鍵，系統將會直接還原出廠預設值，還原完成後，系統將出現提示告知您還原成功，此時請重新啟動系統即可。
- **從電腦上傳 SSL 憑證檔案**：若架構環境中，管理單位有屬於自己單位的 SSL 安全憑證時，可透過此功能將該單位的 SSL 安全憑證上傳至本機上運作。

## 7.2 韌體升級

假若 CERIO 有釋出新的韌體，管理者若有必要去更新系統的韌體時，管理者可以至本公司網站 ( <http://www.cerio.com.tw> ) 瀏覽是否有提供更新的韌體，可以從我們網站中下載並進行系統更新。

☰ 韌體資訊

我們支援韌體更新,請選擇由您的存放於您的電腦的最新版本韌體執行更新,(升級韌體乃危險過程升級失敗可能導致系統無法正常運作,請在升級韌體時千萬不要關閉電源並以有線的方式將無線基地台與電腦直接連線,升級過程中保持本機與基地台之間網路持續連線以免發生更新失敗的問題.)

<b>韌體版本</b>	Pme-MT7621R V0.0.10
<b>韌體釋出日期</b>	2017/02/06 17:05:07

我們強烈建議您：若您的 **DR-4000-CA** 在平常時間運作正常且沒有發生任何相容性的問題，我們通常建議使用者不要輕易更新您的系統韌體，更新韌體是一個有風險的動作，當更新失敗了可能會導致整個系統無法正常運作，而損毀，若沒有特殊需求下建議您不要隨意更新，請務必從本公司網站下載相關的韌體檔案，若您使用了一個非本公司釋出且不明來源的檔案，導致系統無法正常運作或喪失某些功能時，本公司將不負責此產品的任何後續維修服務，請您見諒！

☰ 從本機電腦升級韌體

選擇檔案

---

☰ 從TFTP伺服器升級韌體

TFTP伺服器IP位址

檔案名稱

---

☰ 從HTTP連接位址升級韌體

URL連接網址

- **從本機電腦升級韌體**：將最新韌體儲存至個人 PC 上，再點選瀏覽找尋韌體存放位置，確認位置後點選升級，將開始執行韌體更新升級動作。
- **從 TFTP 伺服器升級韌體**：將更新之韌體檔案放置 TFTP 伺服器上，然後在此功能頁面上輸入 TFTP 伺服器位址，並輸入確認韌體的檔案名稱，點選升級將開始執行韌體更新升級動作。
- **從 HTTP 連接位址升級韌體**：將更新韌體放置在網站上，透過功能頁面的 URL 連接網址，輸入韌體放置路徑後，點選升級將開始執行韌體更新升級動作。





我們強烈的建議您務必遵守以下步驟進行韌體更新：

1. 更新過程中請勿關閉或是切斷系統的電源。
2. 務必使用相容的 WEB 瀏覽器進行更新以免發生更新失敗的問題。
3. 若未依照以上步驟進行更新作業，當發生更新失敗導致系統無法提供服務或是無法正常運作，請恕本公司會將此狀況判定為人為疏失，您將會失去您的產品保固服務，維修時將會向您收取相對的維修費用。
4. 若您有任何更新產品上的問題歡迎您隨時致電本公司洽詢詳細的操作步驟。

## 7.3 網路測試工具

請點選「工具」→「網路測試工具」頁面使用 Ping 的動作檢查目前的網路連線，網路管理員可以透過本工具診斷目前的網路狀態進行除錯。

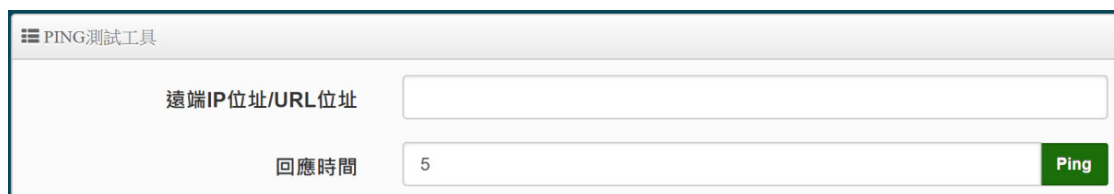

The screenshot shows the 'PING測試工具' (PING Test Tool) interface. It features two input fields: '遠端IP位址/URL位址' (Remote IP/URL Address) and '回應時間' (Response Time). The 'Response Time' field is set to '5'. A green 'Ping' button is located to the right of the 'Response Time' field.

- **Ping**：此工具可以協助您以 PING 的指令測試遠端設備與系統的連線狀態，PING 工具是使用利用傳送 ICMP 封包的方式嘗試與遠端主機進行兩個網路節點之間的連線能力以及反應時間的測試程式，結果將顯示於「結果」欄位中。
  - **遠端 IP 位址 / URL 位址**：請在此欄位中輸入一組遠端的 IP 位址或網域名稱，再按下「PING」鍵進行測試。
  - **回應時間**：您可以在此輸入所需要測試的次數，次數可輸入 1 ~ 50 的數值。

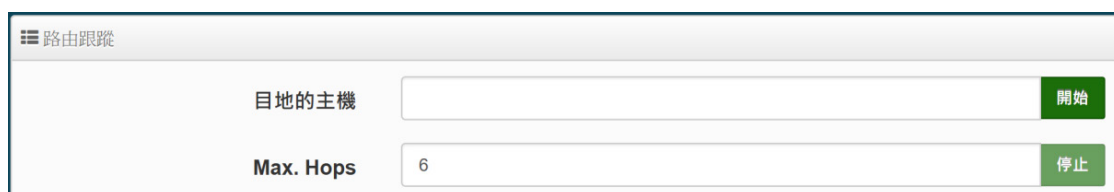

The screenshot shows the '路由跟蹤' (Traceroute) interface. It features two input fields: '目的的主機' (Destination Host) and 'Max. Hops'. The 'Max. Hops' field is set to '6'. There are two green buttons: '開始' (Start) next to the 'Destination Host' field and '停止' (Stop) next to the 'Max. Hops' field.

- **Traceroute**：此工具可以協助您以 Traceroute 的指令測試遠端設備與系統用來顯示路由封包到達目的位址的情形，結果將顯示於「結果」欄位中。
  - **Destination Host**：請在此欄位中輸入一組遠端的 IP 位址或網域名稱，再按下「開始」鍵進行測試。
  - **MAX Hop**：您可以在此輸入所需要顯示 Hop 的數量。

## 7.4 日誌維護

管理員可以監視 Session/認證和系統的日誌存儲容量狀態，並可透過此功能刪除特定日期的日誌檔。



維護Session日誌		
檔案大小/百分比	16.00KB	0%
Keep Date	2017-1-31	刪除

維護認證日誌		
檔案大小/百分比	16.00KB	0%
Keep Date	2017-1-31	刪除

  

維護System日誌		
檔案大小/百分比	16.00KB	0%
Keep Date	2017-1-31	刪除

- 檔案大小/百分比: 顯示目前日誌使用容量及占用空間的百分比。
- Keep Date: 設定保留日期。
  - 刪除: 刪除日誌

## 7.5 重新啟動

網路管理員可用「重新啟動」鍵輕鬆重新啟動系統，重新啟動完成約需一分鐘的時間。

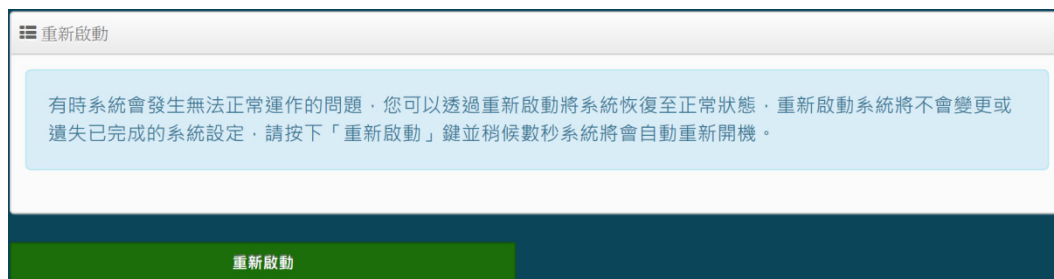

有時系統會發生無法正常運作的問題，您可以透過重新啟動將系統恢復至正常狀態，重新啟動系統將不會變更或遺失已完成的系統設定，請按下「重新啟動」鍵並稍候數秒系統將會自動重新開機。

重新啟動

當您按下「重新啟動」鍵後系統將會跳出一視窗告知您目前還需要多少時間才能完成系統的啟動作業，請您稍待約 50 秒的時間切勿於重新啟動期間切斷系統電源以免發生系統錯誤。

## 8. 系統狀態

### 8.1 系統狀態

系統狀態主要顯示系統相關資訊，包含系統網路資訊，系統 CPU/memory/Log 等資訊及 WAN 連線資訊。

The screenshot displays the 'System Status' (系統狀態) dashboard. On the left, there is a configuration panel for 'Router Mode' (Router模式) with fields for system name (DR-4000), time (2024/06/08 07:55:49), version (Pme-IPQ60xxR V0.0.2), and network settings (MAC addresses, IP, DNS). On the right, the 'Info' (資訊) section shows resource usage gauges: CPU Usage (0%), Memory (17%), Radius Log (0%), Session Log (0%), Authentication Log (0%), and System Log (0%). Below this, the 'WAN' section shows dynamic IP address (192.168.1.106/24) and traffic statistics (327.8KB / 240.6KB).

### 8.2 本機系統日誌

系統日誌主要是紀錄系統啟動和運行時顯示系統事件。此外，當系統中遇到問題時，它作為故障排除工具非常有用。

System Log			
Time	Facility	Severity	Message
-	-	-	-

### 8.3 Session 日誌

此為系統日誌伺服器的日誌紀錄，同時也可將網路環境架構中有使用 CERIO 的 AP 並啟用 syslog 功能也將 CERIO AP 的 Session 的日誌存至此日誌伺服器，該頁面同時也可以記錄 CERIO AP 的 session 日誌以供整體架構管理。此功能頁面內建智能搜索功能，管理員可以使用關鍵字或日期方法詳細搜尋設備的 session 資料。

Session Log			
Name	Value		
Event Time	None	2016-11-21	2016-11-21
AP IP	None		
VLAN ID	None		
Username	None		
Protocol	None	TCP	
Source IP	None		
Destination IP	None		
Source Port	None		
Destination Port	None		
Source MAC	None		

管理員可在這智能搜尋引擎依照需求選擇或輸入條件，進行 session 日誌資料搜索。

- **None:** 不設條件限制，搜尋全部資料
- **Greater then:** 搜尋大於所定義值的資料。
- **Equal:** 搜尋絕對等於所定義值的資料。
- **Less then:** 搜尋小於所定義值的資料。
- **Between:** 搜尋一個區間內所定義值的資料。
- **Like:** 搜尋跟設定值相關的資料。

Session Log List										
#	Event Time	AP IP	VLAN ID	Username	Protocol	Source IP	Destination IP	Source Port	Destination Port	Source MAC
1	2015-01-01 08:01:41	192.168.2.254	0	test	UDP	192.168.2.10	192.168.2.10	62461	1900	8C:4D:EA:02:C6:EC
2	2015-01-01 08:01:41	192.168.2.254	0	test	TCP	192.168.2.10	192.168.2.10	62362	443	8C:4D:EA:02:C6:EC
3	2015-01-01 08:01:42	192.168.2.254	0	test	UDP	192.168.2.10	192.168.2.10	59448	53	8C:4D:EA:02:C6:EC
4	2015-01-01 08:01:42	192.168.2.254	0	test	UDP	192.168.2.10	192.168.2.10	54064	53	8C:4D:EA:02:C6:EC
5	2015-01-01 08:01:42	192.168.2.254	0	test	UDP	192.168.2.10	192.168.2.10	53759	53	8C:4D:EA:02:C6:EC
6	2015-01-01 08:01:42	192.168.2.254	0	test	TCP	192.168.2.10	192.168.2.10	62364	443	8C:4D:EA:02:C6:EC
7	2015-01-01 08:01:44	192.168.2.254	0	test	UDP	192.168.2.10	192.168.2.10	62461	1900	8C:4D:EA:02:C6:EC
8	2015-01-01 08:01:46	192.168.2.254	0	test	TCP	192.168.2.10	192.168.2.10	62366	443	8C:4D:EA:02:C6:EC
9	2015-01-01 08:01:46	192.168.2.254	0	test	UDP	192.168.2.10	192.168.2.10	57436	53	8C:4D:EA:02:C6:EC
10	2015-01-01 08:01:46	192.168.2.254	0	test	TCP	192.168.2.10	192.168.2.10	62367	5222	8C:4D:EA:02:C6:EC
11	2015-01-01 08:01:47	192.168.2.254	0	test	UDP	192.168.2.10	192.168.2.10	62461	1900	8C:4D:EA:02:C6:EC
12	2015-01-01 08:01:48	192.168.2.254	0	test	TCP	192.168.2.10	192.168.2.10	62368	80	8C:4D:EA:02:C6:EC

您可以將 Cerio AP 的"Session log"日誌儲存到此 Session 日誌伺服器，請進入 Cerio AP 的管理設定並設定「系統日誌設定」將 IP 指向本主機 IP 位址並啟用 Cerio AP 功能的 Session log 功能。

# 以下為 Cerio AP 的相關設定簡易說明。

**#相關設定 1:** 請點選 Cerio AP 的“系統”→“網頁認證功能” 啟用“Session Log” 設定。

☰ 設定認證功能

多重登入	<input type="checkbox"/>	<input type="text" value="3"/>	User(s)
登入超時	<input type="text" value="10"/>	Minutes	
URL 導向	<input type="text" value="http://www.google.com"/>		
登入URL位址	<input type="text" value="domain0.login"/>		
認證日誌	<input checked="" type="radio"/>	啟用	<input type="radio"/> 關閉
<b>Session Log</b>	<input checked="" type="radio"/>	啟用	<input type="radio"/> 關閉

**#相關設定 2:** 請點選 Cerio AP 的“系統管理”→“系統紀錄設定” 勾選啟用“遠端伺服器”並填入指定本機器(AP 的遠端伺服器)的 IP 位置設定。

☰ 系統紀錄設定

遠端伺服器	<input checked="" type="checkbox"/>	<input type="text" value="192.168.101.254"/>	
埠號	<input type="text" value="514"/>	埠號	

## 8.4 認證日誌

此為系統日誌伺服器的日誌紀錄，同時也可將網路環境架構中有使用 CERIO 的 AP 並啟用 syslog 功能將認證功能的認證相關日誌存至此日誌伺服器，該頁面可以記錄 CERIO AP 的網頁認證日誌。此功能頁面內建智能搜索功能，管理員可以使用關鍵字或日期方法詳細搜尋網頁認證的帳戶紀錄資料。

☰ Authentication Log			
Name	Value		
Event Time	<input type="text" value="None"/>	<input type="text" value="2016-11-21"/>	<input type="text" value="2016-11-21"/>
AP IP	<input type="text" value="None"/>	<input type="text"/>	<input type="text"/>
VLAN ID	<input type="text" value="None"/>	<input type="text"/>	<input type="text"/>
Username	<input type="text" value="None"/>	<input type="text"/>	<input type="text"/>
Source IP	<input type="text" value="None"/>	<input type="text"/>	<input type="text"/>
Source MAC	<input type="text" value="None"/>	<input type="text"/>	<input type="text"/>
Event	<input type="text" value="None"/>	<input type="text"/>	<input type="text"/>



管理員可在這智能搜尋引擎依照需求選擇或輸入條件，進行網頁認證帳戶日誌資料搜索。

- **None:** 不設條件限制，搜尋全部資料
- **Greater then:** 搜尋大於所定義值的資料。
- **Equal:** 搜尋絕對等於所定義值的資料。
- **Less then:** 搜尋小於所定義值的資料。
- **Between:** 搜尋一個區間內所定義值的資料。
- **Like:** 搜尋跟設定值相關的資料。

#	Event Time	AP IP	VLAN ID	Username	User IP	User MAC	Event
1	2015-01-01 08:01:39	192.168.2.254	0	test	192.168.2.10	8c:4d:ea:02:c6:ec	LOGIN
2	2016-11-21 12:56:50	192.168.2.254	0	danny	192.168.2.10	8c:4d:ea:02:c6:ec	LOGIN
3	2016-11-21 12:57:28	192.168.2.254	0	danny	192.168.2.10	8c:4d:ea:02:c6:ec	LOGOUT
4	2016-11-21 12:57:37	192.168.2.254	0	test	192.168.2.10	8c:4d:ea:02:c6:ec	LOGIN
5	2016-11-21 13:02:22	192.168.2.254	0	danny	192.168.2.10	8c:4d:ea:02:c6:ec	LOGIN

您可以將 Cerio AP 的“認證日誌”儲存到此認證日誌伺服器內，請進入 Cerio AP 的管理設定並設定「系統日誌設定」將 IP 指向本主機 IP 位址並啟用 Cerio AP 功能的 Session log 功能。

**# 以下為 Cerio AP 的相關設定簡易說明。**

**#相關設定 1:** 請點選 Cerio AP 的“系統”→“網頁認證功能” 啟用“認證日誌”設定。

☰ 設定認證功能

多重登入	<input type="checkbox"/>	3	User(s)
登入超時		10	Minutes
URL 導向	<input type="text" value="http://www.google.com"/>		
登入URL位址	<input type="text" value="domain0.login"/>		
認證日誌	<input checked="" type="radio"/>	啟用	<input type="radio"/> 關閉
Session Log	<input checked="" type="radio"/>	啟用	<input type="radio"/> 關閉

**#相關設定 2:** 請點選 Cerio AP 的“系統管理”→“系統紀錄設定” 勾選啟用“遠端伺服器”並填入指定本機器(AP 的遠端伺服器)的 IP 位置設定。

☰ 系統記錄設定

遠端伺服器  192.168.101.254

埠號  埠號

## 8.5 遠端系統日誌

此為系統日誌伺服器的日誌紀錄，同時也可將網路環境架構中有使用 CERIO 的 AP 並啟用 syslog 功能將設備的系統日誌資料存至此日誌伺服器，該頁面同時也可以記錄 CERIO AP 的系統日誌。此功能頁面內建智能搜索功能，管理員可以使用關鍵字或日期方法詳細搜尋設備的系統日誌資料。

☰ System Log

Name	Value	
Event Time	None	2016-11-21
Device IP	None	
Facility	None	Kernel messages
Priority	None	Emergency
Message	None	

管理員可在這智能搜尋引擎依照需求選擇或輸入條件，進行設備的系統日誌資料搜索。

- **None:** 不設條件限制，搜尋全部資料
- **Greater then:** 搜尋大於所定義值的資料。
- **Equal:** 搜尋絕對等於所定義值的資料。
- **Less then:** 搜尋小於所定義值的資料。
- **Between:** 搜尋一個區間內所定義值的資料。
- **Like:** 搜尋跟設定值相關的資料。

☰ System Log List

#	Event Time	AP IP	Facility	Priority	Message
1	2016-01-01 08:00:00	192.168.2.254	user	Informational	PPP BSD Compression module registered
2	2016-01-01 08:00:00	192.168.2.254	user	Informational	PPP MPPE Compression module registered
3	2016-01-01 08:00:00	192.168.2.254	user	Informational	NET: Registered protocol family 24
4	2016-01-01 08:00:00	192.168.2.254	local0	Informational	started, version 2.22 cachesize 150
5	2016-01-01 08:00:00	192.168.2.254	local0	Informational	cleared cache
6	2016-01-01 08:00:00	192.168.2.254	local0	Informational	reading /etc/resolv.conf
7	2016-01-01 08:00:00	192.168.2.254	local0	Informational	using nameserver 192.168.2.1#53
8	2016-01-01 08:00:00	192.168.2.254	user	Informational	PPPoL2TP kernel driver, V1.0

您可以將 Cerio AP 的「系統日誌」儲存到此「遠端系統日誌伺服器」。請進入 Cerio AP 的管理設定並設定「系統日誌設定」將 IP 指向本主機 IP 位址功能。

# 以下為 Cerio AP 的相關設定簡易說明。

#相關設定 1：請點選 Cerio AP 的“系統管理”→“系統紀錄設定” 勾選啟用“遠端伺服器”並填入指定本機器(AP 的遠端伺服器)的 IP 位置設定。

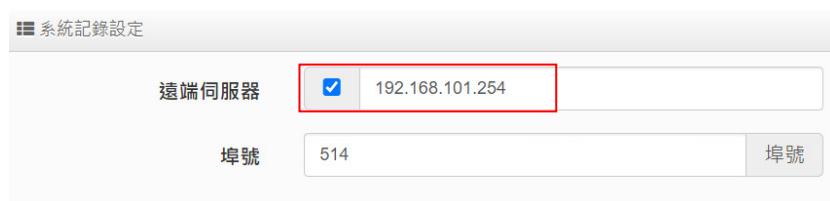

系統記錄設定

遠端伺服器  192.168.101.254

埠號 514 埠號

## 8.6 Wireless Location Tracking Log

此為特別針對網路環境架構中有使用 CERIO 的 AP 並啟用 syslog 功能將設備的系統日誌資料存至此日誌伺服器，該頁面同時也可以記錄 CERIO AP 的 Location Tracking Log。此功能頁面內建智能搜索功能，管理員可以使用關鍵字或日期方法詳細搜尋設備的系統日誌資料。

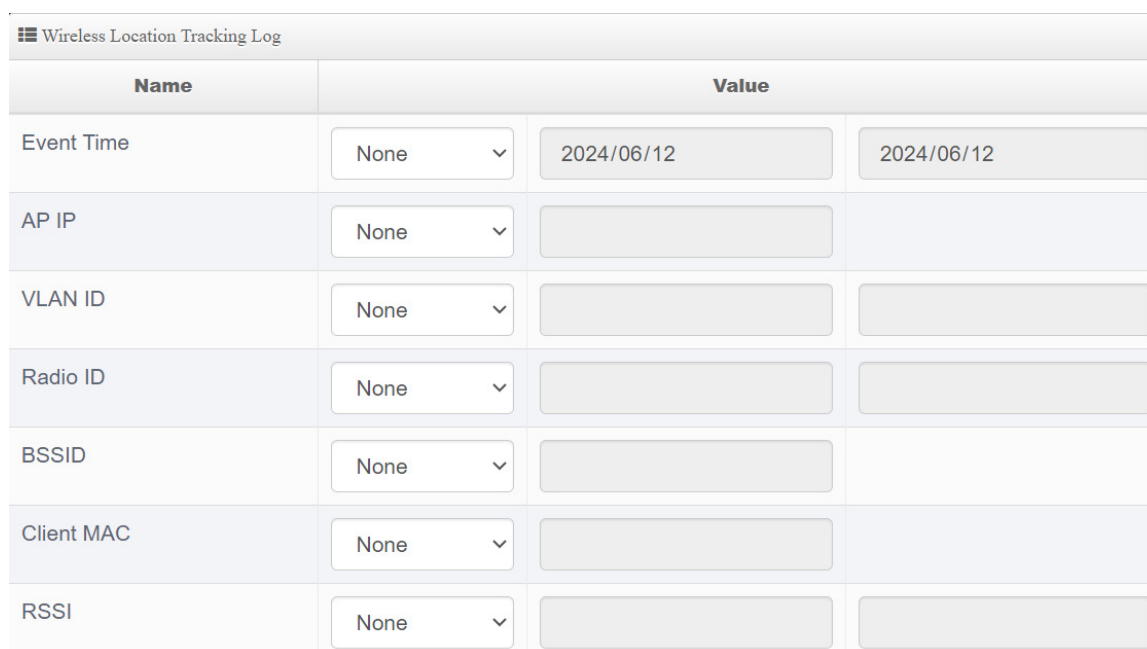

Wireless Location Tracking Log			
Name		Value	
Event Time	None	2024/06/12	2024/06/12
AP IP	None		
VLAN ID	None		
Radio ID	None		
BSSID	None		
Client MAC	None		
RSSI	None		

管理員可在這智能搜尋引擎依照需求選擇或輸入條件，進行設備的系統日誌資料搜索。

- **None:** 不設條件限制，搜尋全部資料
- **Greater then:** 搜尋大於所定義值的資料。
- **Equal:** 搜尋絕對等於所定義值的資料。
- **Less then:** 搜尋小於所定義值的資料。

- **Between:** 搜尋一個區間內所定義值的資料。
- **Like:** 搜尋跟設定值相關的資料。

☰ Wireless Location Tracking Log List							
#	Event Time	AP IP	VLAN ID	Radio ID	BSSID	Client MAC	RSSI
1	2024-06-12 22:59:30	192.168.101.48	0	0	8c:4d:ea:05:22:57	dc:4f:22:29:d3:a0	-51
2	2024-06-12 22:59:30	192.168.101.48	0	0	8c:4d:ea:05:22:57	ec:fa:bc:26:48:14	-56
3	2024-06-12 22:59:30	192.168.101.48	0	0	8c:4d:ea:05:22:57	dc:4f:22:29:97:5c	-56
4	2024-06-12 23:09:30	192.168.101.48	0	0	8c:4d:ea:05:22:57	ec:fa:bc:26:48:14	-57
5	2024-06-12 23:09:30	192.168.101.48	0	0	8c:4d:ea:05:22:57	ec:fa:bc:26:4c:2b	-63
6	2024-06-12 23:09:30	192.168.101.48	0	0	8c:4d:ea:05:22:57	dc:4f:22:29:d3:a0	-51
7	2024-06-12 23:09:30	192.168.101.48	0	0	8c:4d:ea:05:22:57	dc:4f:22:29:97:5c	-56
8	2024-06-12 23:19:30	192.168.101.48	0	0	8c:4d:ea:05:22:57	ec:fa:bc:26:48:14	-56

您可以將 Cerio AP 的” Location Tracking Log”儲存到此” Wireless Location Tracking Log”，請進入 Cerio AP 的管理設定並設定「系統日誌設定」將 IP 指向本主機 IP 位址功能。

# 以下為 Cerio AP 的相關設定簡易說明。

#相關設定 1：請點選 Cerio AP 的“無線設定”→“進階設定” 勾選啟用” Location Tracking Log”設定。

進階設定

Beacon Interval	<input type="text" value="100"/>
DTIM 間隔	<input type="text" value="1"/>
Fragment Threshold	<input type="text" value="2346"/>
RTS Threshold	<input type="text" value="2346"/>
Short Preamble	<input checked="" type="radio"/> 啟用 <input type="radio"/> 關閉
IGMP Snooping	<input checked="" type="radio"/> 啟用 <input type="radio"/> 關閉
Greenfield	<input checked="" type="radio"/> 啟用 <input type="radio"/> 關閉
5G優先連線	<input type="checkbox"/> <input type="text" value="10"/> RSSI Limit
RF on/off by Schedule	<input type="text" value="Always"/> ▼
Location Tracking Log	<input checked="" type="checkbox"/> <input type="text" value="600"/> 秒

**#相關設定 2:** 請點選 Cerio AP 的“系統管理”→“系統紀錄設定” 勾選啟用“遠端伺服器”並填入指定本機器(AP 的遠端伺服器)的 IP 位置設定。

系統紀錄設定

遠端伺服器	<input checked="" type="checkbox"/> <input type="text" value="192.168.101.254"/>
埠號	<input type="text" value="514"/> 埠號



## 9. 技術文件

### 9.1 熱點認證使用 POS 系統

POS 系統為熱點認證功能專用網路控制伺服器+熱感式印表機，主要能可透過“網路控制伺服器”去控制認證設備讓 CenOS 系統自動產生認證帳戶碼，並利用熱感式印表機將產生的帳戶列印輸出成票券，“網路控制伺服器”可搭載普通型及 QR Code 兩種熱感式列印票券機，展現帳戶即時輸出方便作業之效能。

搭載 SP-800-PRINTER 之 POS 認證系統應用圖

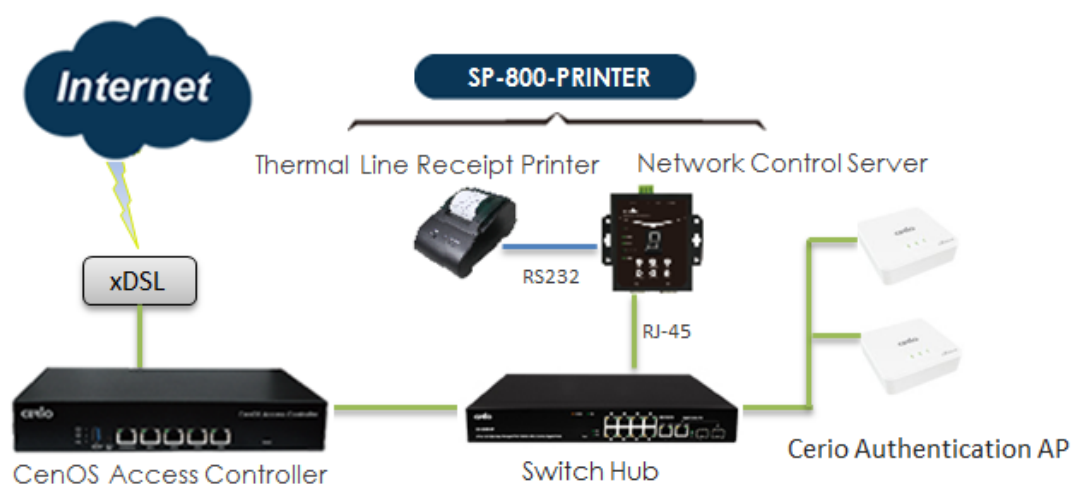

搭載 SP-800-QRCPRT 之 POS 認證系統應用圖

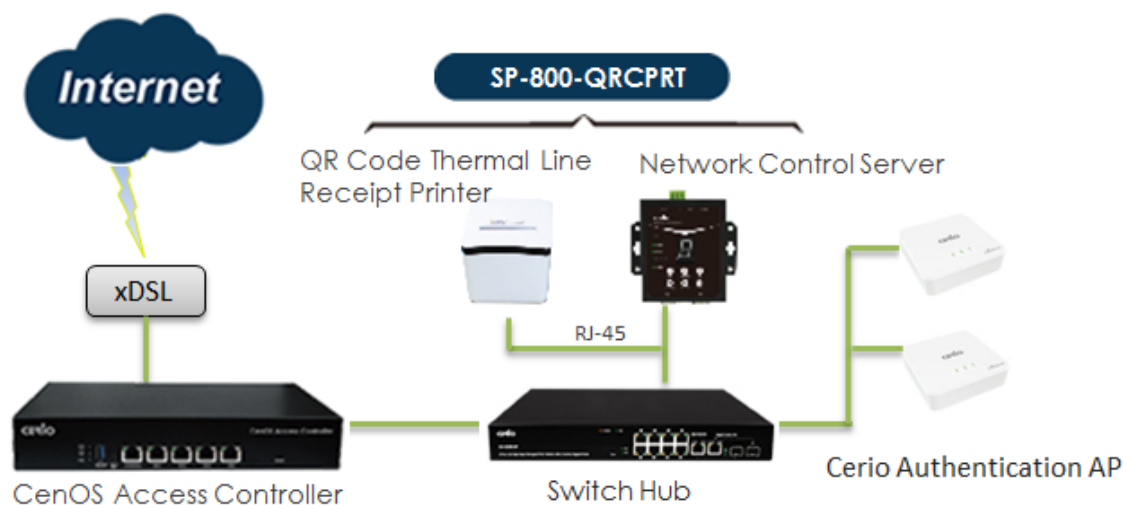

## 登入網路控制伺服器管理介面

網路控制伺服器(SP-800)內建 WEB 設定介面，當完成硬體安裝後，管理人員可透過網路線連接 PC / NB，將電腦 IP 設為 192.168.2.X 並開啟 Internet Explorer 或 Firefox 瀏覽器，即可連結登入 WEB 介面設定，開啟瀏覽器後，請輸入 **http://192.168.2.253/setting.htm** 網址進入 WEB 畫面，成功登入後將會出現如下畫面

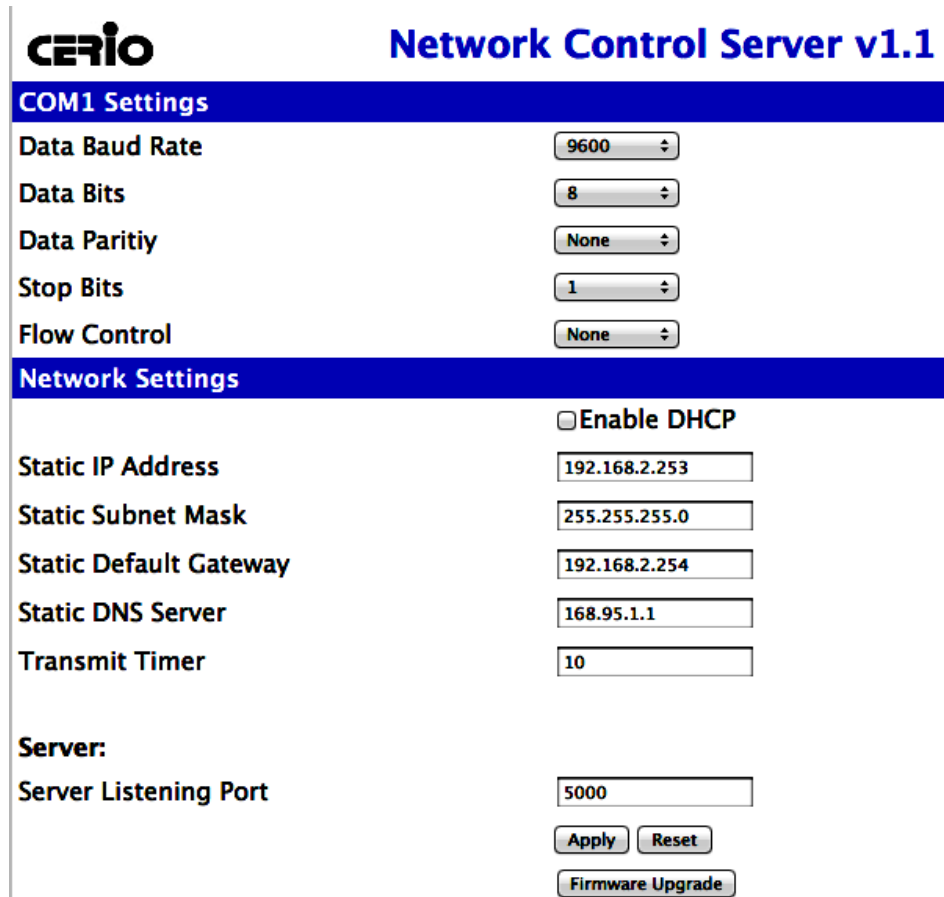

- **COM1 Setting:** 建議使用預設值即可。
- **Network Setting:**
  - **Enable DHCP:** 此功能若啟用，系統將自動向 DHCP 伺服器索取 IP 位址，建議不啟用，管理者自行輸入 SP-800 系統的 IP 位置。
  - 輸入 IP 位址/MASK/Gateway 閘道位址等
  - **Static DNS Server:** 可輸入 DNS IP 位址。
  - **Transmit Timer:** 設定每多少毫秒偵測一次認證伺服器連線狀況，建議預設值即可。
  - **Server Listening Port:** 設定與認證伺服器連接 Port 號

確認設定完成後，請點擊 Apply 按鈕完成儲存設定

## 普通型熱感式印表機安裝

### # 熱感紙安裝步驟

- 1) 掀起印表機上方蓋
- 2) 放入熱感紙捲並將熱感紙捲抽出一小截至外
- 3) 確認後將蓋上印表機上蓋，並完整夾住熱感紙



### # 熱感式印表機安裝說明



- 1) 連接“網路控制伺服器”的 Console 埠
- 2) DC 直流電接孔
- 3) 電源開關

## QR Code 熱感式印表機安裝

在 QR Code 熱感式印表機背面，可連接電源/網路線/RJ-11/Console 及 USB 介面等接孔，如下說明

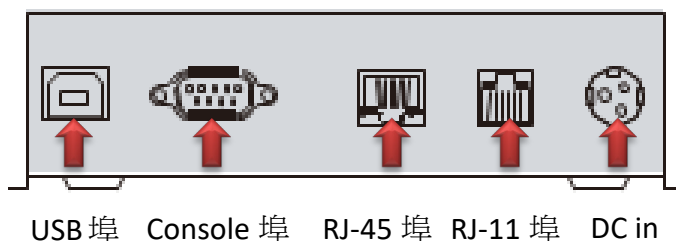

**提醒：**若整體環境架設認證 POS 系統僅需連接 DC 電源及 RJ-45 埠即可

### # 管理頁面登入設定

此 QR Code 熱感式印表機支援 Web 管理介面，管理者可先登入管理介面修改 QR Code 熱感式印表機的 IP 位址來完成架設程序。

QR Code 熱感式印表機預設 IP 位址: 192.168.123.100，管理人員須將 PC 設定與印表機同網段之 IP 位址如:192.168.123.200 後，開啟瀏覽器並輸入印表機 IP 位址即可。

管理頁面如下圖所示



## # QR Code 熱感式印表機安裝說明

- 1) 打開 QR Code 熱感式印表機上蓋，請在左側位置將上蓋卡準向前推壓即可開啟

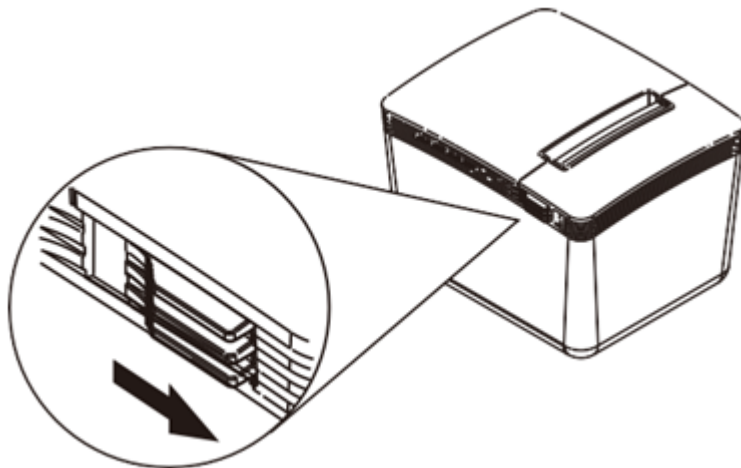

- 2) 此 QR Code 熱感式印表機支援  $79.5\text{mm} \pm 0.5\text{mm}$  寬度尺寸以下(包含)，請將熱感紙捲架穿過熱感紙後放入並將熱感紙捲抽出一小截至外

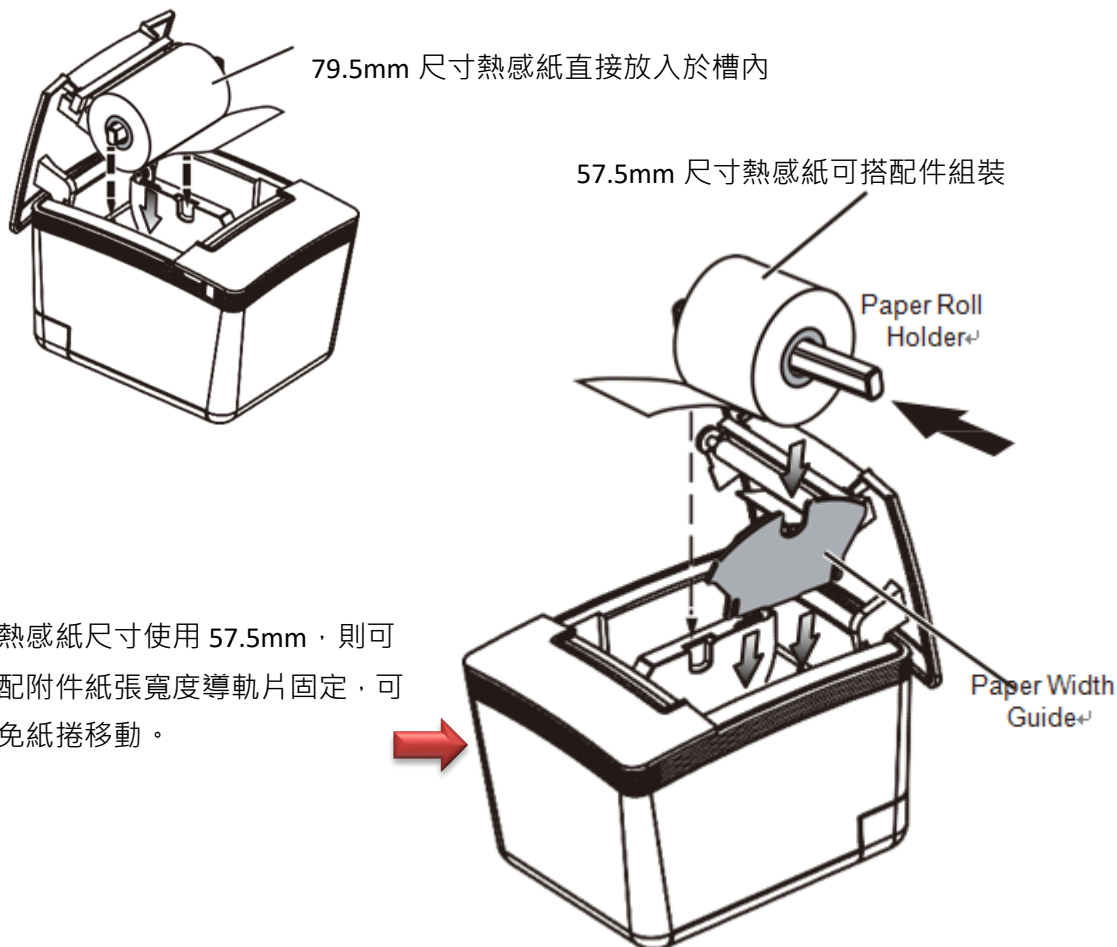

若熱感紙尺寸使用 57.5mm，則可搭配附件紙張寬度導軌片固定，可避免紙捲移動。

- 3) 確認後蓋上即完成熱感紙安裝



## # QR Code 熱感式印表機 DIP 切換設定

在印表機下方有設置 DIP 切換功能, 如下表格對照

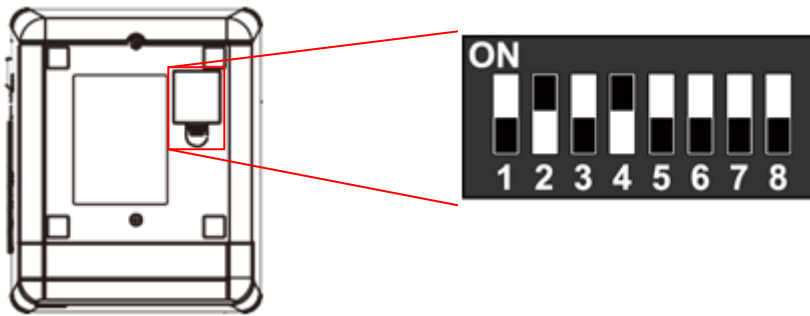

DIP	Function	ON	OFF
1	Paper Cutter	No	Yes*
2	Audio Alarm	Yes *	No
3	Print Density	Dark	Light *
4	Two-byte Character Code	*No	Yes
5	Character Per Line	42	48 *
6	Cutter with Cash Drawer	Yes	No *
7 & 8	Baud Rate Setting	---	OFF*

## 認證 POS 系統架構設定步驟

帳戶票卷輸出器 POS 系統需與 CERIO 的認證管理器結合, 透過“網路控制伺服器”讓認證管理器自動產生認證帳戶, 並由印表機列印輸出, 可參考“熱點認證使用 POS 系統”內的應用架構說明

架設整體的熱點認證及帳戶產生輸出 POS 系統步驟, 如下

### # 設定 CERIO 的 CenOS 認證管理器

(以 CERIO DR-4000-CA 閘道認證管理控制器為例)

## 步驟一

先進入“網路控制伺服器”設定 IP 位址，非必要其他功能設定無須修改  
可參考“登入網路控制伺服器管理介面”之操作

## 步驟二

若使用 QR Code 熱感式印表機，請登入 QR Code 熱感式印表機的管理介面，更改與網路環境同網段之 IP 位址

可參考“QR Code 熱感式印表機安裝”的管理頁面登入設定

## 步驟三

進入 CERIO DR-4000-CA 管理頁面( 可參考 DR-4000-CA 使用手冊 )開啟 RADIUS Server，並設定 RADIUS Server 的登入驗證碼。在“帳戶設定”→“RADIUS 伺服器”，如下圖所示



## 步驟四

進入 CERIO DR-4000-CA 管理頁面 ( 可參考 DR-4000-CA 使用手冊 ) 後，進入“帳戶設定”→“設定熱感式印表機”，如下圖 DR-4000-CA 設定頁面

熱感式印表機列表					
Printer#	服務	IP位址	系統描述	Balance Time	執行
1	🔴			00:00	Setup
2	🔴			00:00	Setup
3	🔴			00:00	Setup
4	🔴			00:00	Setup
5	🔴			00:00	Setup

- 若環境只架設一台“網路控制伺服器”，直接在第一筆欄位點擊右方的 Setup 按鈕
- 進入後請選擇啟用功能，並開始設定

印表機設定

服務  啟用  關閉

印表機設定

IP位址

Command Port

印表機類型

GOM Port

New Look Password

系統描述

- IP 位址：輸入“網路控制伺服器”的 IP 位址(可參考“登入網路控制伺服器管理介面”)說明
- Command port: 輸入“網路控制伺服器”的“Server Listening Port”碼 (可參考“登入網路控制伺服器管理介面”)
- 印表機類型: 可選擇使用普通或 QR Code 型的熱感式印表機，依照採購印表機類型決定選擇。
- 選擇 QR code 的熱感式印表機：將出現以下設定頁面

印表機類型

GOM Port

印表機IP位址

印表機 Port

QRCode類型

- ✓ 印表機 IP 位址：請輸入熱感式印表機的 IP 位址(可參考“QR Code 熱感式印表機安裝”)說明。
- ✓ 印表機 Port：SP-800 與 QR Code 熱感式印表機使用網路溝通的 Port 號。(若採用 Cerio 所搭配的 QR Code 熱感式印表機則為 9100 Port)
- ✓ QR Code 類型：管理者可以選擇是否列印 QR Code，QR Code 大小可以選擇。
- COM Port: 選擇熱感式印表機的連接方式。



Notice

1. 若選擇普通的熱感式印表機且連接在 SP-800 的 COM1 上，則請選擇 COM1，
2. 若選擇 QR Code 熱感式印表機，則建議選擇 RJ-45 方式
3. QR Code 熱感式印表機的 IP 位址必須與網路環境相同網段。

- New Look Password：輸入 SP-800 與 DR-4000-CA 連結的按鈕密鑰，假如 SP-800 有啟動密碼鎖，則解鎖碼在此設定。
- 系統描述：可輸入此設定的描述。

c. 以上設定確認後儲存，即完成帳戶票卷輸出器 POS 系統與認證管理器結合啟用

## 步驟五

在認證管理器(DR-4000-CA)啟動票券帳戶功能，管理員可在認證管理器管理介面的“帳戶設定”→“Package 設定”下新增建立帳戶票券的使用類型，如下說明

**Package 設定**

<b>Package 名稱</b>	<input type="text" value="Package0"/>
<b>系統描述</b>	<input type="text" value="(4-64 chars)"/>
<b>票卷流量</b>	<input type="text" value="0"/> <b>MB</b>
<b>Session 時間</b>	<input type="text" value="0"/> <b>分</b>
<b>Expire After</b>	<input type="text" value="0"/> <b>分</b>
<b>到期</b>	<input type="text" value="Unlimited"/>

- Package 名稱：輸入此規則的票券的名稱。
- 系統描述：輸入此規則的描述，方便管理者辨識。
- 票卷流量/session 時間/Expire After/到期：此功能將為限制帳戶的使用時數或流量
- 帳戶規則：可設定自動產的帳戶名稱及密碼的長度和帳密的類型。

**帳戶規則**

<b>用戶名稱長度</b>	<input type="text" value="4"/>
<b>用戶名稱類型</b>	<input type="radio"/> 數字 <input type="radio"/> Letters <input checked="" type="radio"/> Mix
	<input type="checkbox"/> 排除 L/l/1 <input type="checkbox"/> 排除 0/0 <input type="checkbox"/> 排除 U/V
<b>密碼長度</b>	<input type="text" value="4"/>
<b>密碼類型</b>	<input type="radio"/> 數字 <input type="radio"/> Letters <input checked="" type="radio"/> Mix
	<input type="checkbox"/> 排除 L/l/1 <input type="checkbox"/> 排除 0/0 <input type="checkbox"/> 排除 U/V

假如設定多筆票券帳戶功能完成後，將出現 Package 列表，表頭以 0~9 排序，分別就是“網路控制伺服器”上方所顯示的 0~9 選項，若選擇列印 0 表示熱點帳戶的帳密由 Package 0 的規則去產生出來，依此類推。如下圖

Package List							Create New Package
#	Name	Description	Session Time	Traffic Volume	Expire After	Expiration	Action
0	TEST-1	no time		0B			Edit
1	test-2	60Mbps Trafflo		60.00MB			Edit
2	test-3	use 120 minutes time	2Hour(s)	0B			Edit
3	Test-4	use 120 minutes expl...		0B	2Hour(s)		Edit

以上步驟設定完成重新啟動後，將達成“網路控制伺服器”去控制“認證管理器(DR-4000-CA)”讓系統自動產生帳戶並列印出來。

## 步驟六

進入設定系統時間，為了讓認證帳戶產生的時間是確實正確，必須先確實讓系統的時間與時間伺服器是一致性的，請進入“系統設定”→“時間伺服器”設定，建議啟用 NTP 伺服器的即時時間校對更新

系統時間

目前本地端時間: 2016/11/23 14:39:15

模式:  NTP伺服器  手動

## 步驟七

啟用網頁認證功能，請進入“系統設定”→“網頁認證功能”

#	虛擬網路服務	網頁認證功能	執行
0	啟用	Radius	網頁認證功能
1	停用	停用	網頁認證功能
2	停用	停用	網頁認證功能
3	停用	停用	網頁認證功能
4	停用	停用	網頁認證功能
6	停用	停用	網頁認證功能
6	停用	停用	網頁認證功能



Radius設定

Radius  啟用  關閉

顯示名稱

主要伺服器的IP位址

次要伺服器的 IP 位址

認證埠  埠號

計費服務  1813 埠號

認證類型  PAP  CHAP

密鑰

設定完成後，可由網路控制伺服器去選擇項目，而帳密將由熱感式印表機列印呈現出票券，如下圖票券樣本

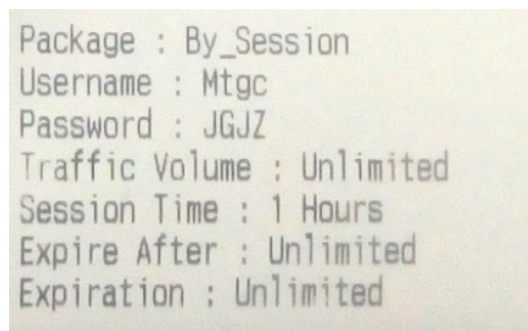
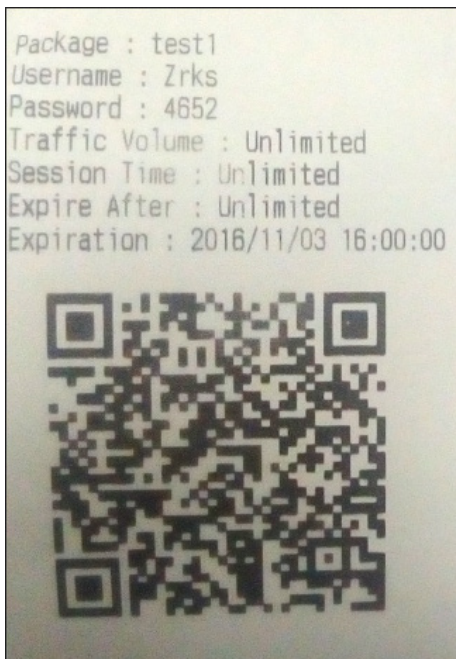

## 9.2 LDAP(AD)設定範例

假如網路環境架構中，已經有架設一台 AD 或 LDAP 伺服器時，此 DR-4000-CA 的 RADIUS 伺服器可以與現有的 AD 或 LDAP 伺服器整合，簡單說就是 RADIUS 伺服器會向 AD 或 LDAP 伺服器訪問，建置方式如下說明

假設 AD 或 LDAP 伺服器的網域名稱為 cerio.com.tw，而此網域的帳戶建置在 Users 資料夾內此時我們可以先在帳戶資料夾內新增一組帳戶給 RADIUS 伺服器去讀取

步驟一：

在 AD 或 LDAP 伺服器網域的帳戶資料夾內新增一個例如“admin”帳戶供 RADIUS 伺服器讀取

步驟二：

確認後可至 DR-4000-CA 的“Account” → “Remote LDAP Setup”去建置認證，可參考本手冊的

### 5.2 遠端 LDAP 設定



The screenshot shows the 'LDAP Server Setup' configuration page. It includes a 'Service' toggle set to 'Enable'. The fields are: IP Address (192.168.2.111), Port (389), Username (admin), Password (masked with dots), Base DN (cn=admin,cn=Users,dc=cerio,dc=com,dc=tw), Account Attribute (cn), and Identity (empty). Red arrows point from text boxes to these fields: '輸入 AD 或 LDAP 伺服器的 IP 位址' to IP Address, '輸入 AD 或 LDAP 伺服器的 Port 號' to Port, '輸入 AD 或 LDAP 伺服器的讀取帳戶名稱與密碼，如步驟一說明' to Username and Password, and 'Base DN 設定需寫入帳戶名稱，帳戶資料夾名稱，在寫入網域名稱，以此範例 cn=admin,cn=Users,dc=cerio,dc=com,dc=tw' to Base DN.

Base DN 設定需寫入帳戶名稱，帳戶資料夾名稱，在寫入網域名稱，以此範例  
`cn=admin,cn=Users,dc=cerio,dc=com,dc=tw`

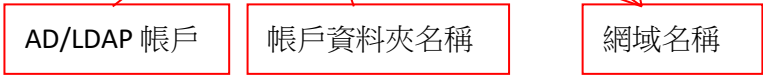

如下圖詳細圖解說明

